

# NOGA

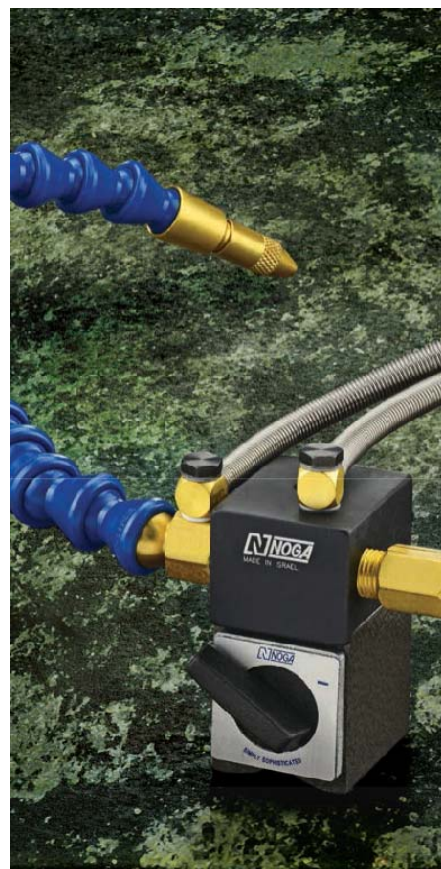

**Каталог продукции**



NOGA головной офис

Компания Noga Engineering & Technology Ltd. создана в 1980 году Густавом Хёрши и его сыновьями Нефтом и Шули.

Густав Хёрши один из основоположников индустрии режущего инструмента Израиля.

В 1941 году его усилиями был запущен Hanita Metal Works, а в 1960 он основал Vargus Ltd., компанию которая носит имя Варды и Густава.

За последние 30 лет Noga обрела позицию мирового лидера в трёх главных направлениях производства:

- Инструмент для удаления заусенцев
- Штативные измерительные системы
- Системы подачи СОЖ

Все продукты фирмы разработаны как вспомогательные слесарные инструменты для максимального удобства использования и применения в различных областях производства.

Компания Noga уделяет особое внимание разработке, качественному производству, обслуживанию и расширению ассортимента, что делает её лидирующим мировым производителем в данном сегменте.



# Інструмент для сняття заусенцев



# Инструмент для снятия заусенцев

 	<p><b>Диаметр лезвия 3.2мм</b></p> <p><b>Диаметр лезвия 2.6мм</b></p>	<p><b>4-5</b></p> <p><b>6-7</b></p>	<p>Шабер NOGA BURR 3 Шабер NOGA BURR 5 Шабер SUPER BURR Шабер EDGE OFF Шабер RAPID BURR Рукоятка NG 1 Рукоятка NG 3 Держатель S Лезвия S</p> <p>Шабер MAGIC BURR 2 Шабер MAGIC BURR 4 Шабер TELE BURR Шабер TEDDYBURR Рукоятка NG 2 Рукоятка NG 3 Держатель N Лезвия N</p>
 	<p><b>Зенковки</b></p> <p><b>Зенковки ROTODRIVE</b></p>	<p><b>8-9</b></p> <p><b>10-11</b></p>	<p>Зенковки с вращением лезвия REVERSIBLE Рукоятка NG 3 Держатель C Лезвия</p> <p>Зенковка ROTODRIVE 10.4 Зенковка EXTERNAL ROTODRIVE Зенковка H.D. INTERNAL ROTODRIVE Зенковка H.D. EXT. ROTODRIVE Рукоятка NG 1 Рукоятка NG 3 Держатели ROTODRIVE Лезвия</p>
 	<p><b>Скребки</b></p> <p><b>Скребки YТ</b></p>	<p><b>12-13</b></p> <p><b>14-15</b></p>	<p>Скребок MINI Скребок SCRAPER <b>NEW</b> Скребок INTERNAL SCRAPER Скребок ADJUSTABLE SCRAPER Рукоятка NG 3м Рукоятка SC Рукоятка UNI Держатель D</p> <p>Лезвия Скребок ADJUSTABLE MINI Скребок ADJUSTABLE Рукоятка YТ Набор надфилей с алмазным напылением Набор надфилей и скребков</p>



# СОДЕРЖАНИЕ

 <p>Thin Sheet Metal</p> <p>Small Ridges</p> <p>Key Seat</p> <p>O-Ring Groove</p> <p>Key Way</p>	<p><b>Одновременная обработка двух кромок</b></p>	<p><b>16-17</b></p>	<p>Шабер NOGA O-RING V-образный шабер NOGA V CUT Шабер KEYWAY BURR Шабер DOUBLE BURR Рукоятка NG 1 Рукоятка NG 3 Держатель K Держатель L Лезвия</p>
 <p>Holes</p> <p>External</p> <p>Internal Slot Corner</p> <p>Internal Corner</p> <p>Straight Edge</p>	<p><b>Керамический инструмент</b></p>	<p><b>18-19</b></p> <p><b>20</b></p>	<p>Шабер CONVEXED CERA-CUT Шабер CONCAVED CERA-CUT Рукоятка CERA-CUT Лезвия <b>NEW</b> Шабер SOFT CUT <b>NEW</b> TOOL Шабер HARD CUT <b>NEW</b> TOOL <b>NEW</b> Рукоятка NOGA CUT <b>NEW</b> Лезвия NOGA CUT</p> <p>Шабер CONVEXED DISPOSABLE CERA-CUT Шабер CERAMIC DOUBLE BURR Лезвие CERAMIC DOUBLE BURR</p>
	<p><b>Наборы инструментов</b></p>	<p><b>21-25</b></p>	<p>Наборы PROMO Наборы ECONOMY Набор NOGACUT <b>NEW</b> Наборы TELE <b>NEW</b> Набор THE SET Набор PLATINUM BOX Набор GOLD BOX Набор SILVER UNIKIT Набор BRONZE UNIKIT Набор PLASTIC EDGE OFF Набор TROUBLE SHOOTER <b>NEW</b> Набор MAGIC <b>NEW</b></p>
	<p><b>Специализированный инструмент</b></p>	<p><b>26-29</b></p>	<p>Рукоятка с зажимным патроном CHUCK HOLDER <b>NEW</b> Специализированные шаберы Набор TRIO Шабер-развертка PLASTIC REAMER Специализированные лезвия</p>

# Инструмент для снятия заусенцев

## Шабер NOGA BURR 3 NG1003

Эффективно справляется с задачами.  
В комплекте: Рукоятка NG -1, лезвия  
S10, S20 и S35.

## Шабер NOGA BURR 5 NG1005

Аналогичен модели NG 1003, но с  
двумя дополнительными лезвиями.  
Подходит как для грубой, так и для  
тонкой обработки кромок.  
В комплекте: Рукоятка NG-1, лезвия  
S10, S20, S35, S101 и S 202.

## Шабер SUPER BURR NG3003

Для решения сложных задач.  
В комплекте: Рукоятка NG-3,  
держатель лезвий S, лезвия S100, S20  
и S30.



### Рукоятки



### Рукоятка NG-1 Handle NG1000

Предназначена для всех лезвий типа S  
диаметром 3.2 мм.  
Рукоятка служит контейнером для хранения  
запасных лезвий и максимально комфортно  
удерживается в руке.



### Рукоятка NG-3 Handle NG3000

Совместима со всеми держателями лезвий.  
Рукоятка служит контейнером для  
хранения запасных лезвий и максимально  
комфортно удерживается в руке.

### Держатель

### Держатель типа S EL02003

Предназначен для лезвий типа S  
диаметром 3.2 мм.  
Имеет регулируемую длину 30-115 мм.  
Длина: 131 мм.





## Лезвия для работы под нагрузкой $\varnothing 3.2\text{мм}$



### Шабер EDGE OFF EO1000

Этот шабер всегда окажется под рукой в нужный момент. Оснащён удобным зажимом для ношения в кармане. В комплекте: Лезвие S10 и Гексагональная окрашенная рукоятка диаметром 8 мм, выполненная из алюминия.

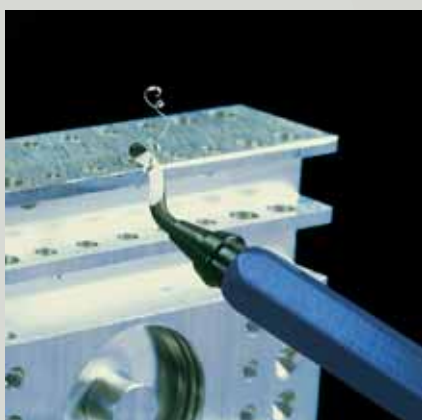
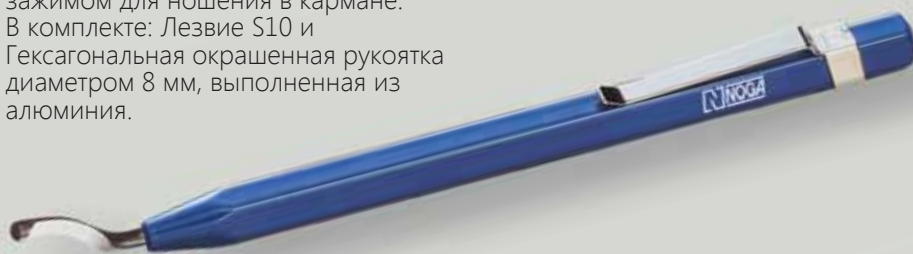

### Шабер RAPID BURR RB1000

Для большей долговечности стержень рукоятки выполнен из стали. Диаметр используемого лезвия 3.2 мм. В комплекте: Шестигранная алюминиевая окрашенная рукоятка  $\varnothing 12\text{мм}$  и лезвие S10.

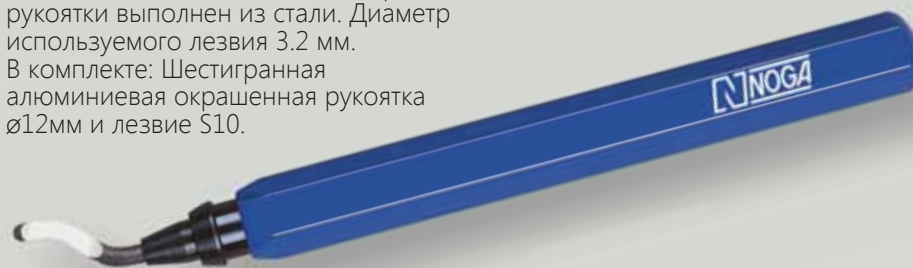

Все лезвия изготовлены из быстрорежущей стали. Твёрдость 62-64 HRC, за исключением лезвия N10 Cobalt (65-67 HRC).

ЛЕЗВИЯ	Заказ No.		Угол (градусы)	Вес упак. (грамм)	Штук в упак.	Рекомендуемый материал и тип работ
S10	BS1010		40	31	10	сталь, алюминий, пластик
S10Tin	BS1012		40	31	10	нержавеющая сталь
S20	BS2010	L/R	60	33	10	латунь, медь и чугун
S20 Tin	BS2012	L/R	60	33	10	нержавеющая сталь
S30	BS3010		40	31	10	удаление зусенцев как на внешних так и на внутренних кромках
S35	BS3510	L/R	55	33	10	прямолинейные кромки на большинстве материалов
S60	BS6001		40	9	1	сквозные отверстия в труднодоступных местах
S100 Cobalt	BS1018		45	32	10	пластик и твердые материалы
S101	BK1010		40	29	10	тонкие кромки на всех материалах
S150	BK3010		45	27	10	мелкие отверстия диаметром 1.5 мм
S202	BK2010	L/R	55	28	10	тонкие кромки латунных, медных и чугунных деталей

L/R - левая/ правая рука

# Инструмент для снятия заусенцев

## Шабер MAGIC BURR 2 NG2002

Способен выполнить большинство поставленных задач. В комплекте: Рукоятка NG-2, лезвия N1 и N2.

## Шабер MAGIC BURR 4 NG2004

Аналогичен модели NG2002, но с двумя дополнительными лезвиями для обработки сквозных отверстий, расположенных в труднодоступных местах.

В комплекте: Рукоятка NG-2 и 4 лезвия: N1, N2, N3 и N6.

## Шабер TELE BURR NG3002

Используется с лезвиями типа N, диаметром 2,6 мм. Модель получила множество положительных отзывов и пользуется большим спросом. В комплекте: Рукоятка NG-3, держатель лезвий типа N, лезвия N1 и N2.



### Рукоятки



#### Рукоятка NG-2 Handle NG2000

Используется с лезвиями типа N, диаметром 2,6 мм. Служит контейнером для хранения лезвий.



#### Рукоятка NG-3 Handle NG3000

Совместима со всеми типами держателей лезвий фирмы NOGA. Служит контейнером для хранения лезвий.

### Держатель

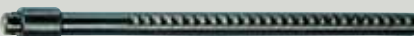

#### Держатель N Holder EL01033

Возможность регулировки длины (25-115мм).  
Длина: 131 мм.







## Лезвия для работы в щадящем режиме $\varnothing 2.6$ мм



### Шабер TEDDYBURR TB1000



Предназначен для труднодоступных мест. Сменное лезвие. Для большей долговечности стержень рукоятки выполнен из стали. В комплекте: Шестигранная окрашенная рукоятка  $\varnothing 8$  мм из алюминия и лезвие N1.

Все лезвия изготовлены из быстрорежущей стали. Твёрдость 62-64 HRC, за исключением лезвия N10 Cobalt (65-67 HRC).

Лезвия	Номер заказа No.		Угол (градусы)	Вес упаковки (граммы)	Кол-во в упаковке	Рекомендуемый материал и тип работ
N1	BN1010		40	13	10	сталь, алюминий и пластик
N1 Tin	BN1012		40	13	10	нержавеющая сталь
N2	BN2010	L/R	80	14	10	латунь, медь и чугун
N2 Tin	BN2012	L/R	80	14	10	нержавеющая сталь
N10 Cobalt	BN1310		45	13	10	пластик и твёрдые материалы
N3	BN3010		50	13	10	как внешние так и внутренние заусеницы
N6	BN6001		40	6	1	сквозные отверстия в труднодоступных местах

L/R - левая/ правая рука

\*TiN – напыление нитрид титана

# Инструмент для снятия заусенцев

## Зенковка COUNTERSINK NG3100

Стандартный инструмент для зенкования.  
Удобен для обработки удалённых отверстий.

В комплекте:  
Рукоятка NG-3, держатель типа C,  
лезвие C20 (20мм).



### Рукоятка



### Рукоятка NG-3 Handle NG3000

Совместима со всеми типами  
держателей лезвий фирмы NOGA.  
Имеет эргономичный дизайн.

### Держатель



### Держатель лезвий типа C Holder CH3000

Тип наружной резьбы M7.  
Шестигранный профиль  
предотвращает проворачивание  
держателя в рукоятке.  
Совместим с лезвиями C12, C20 и  
C30. Длина: 131 мм.



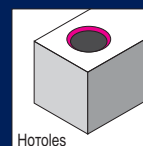

# ЗЕНКОВКИ

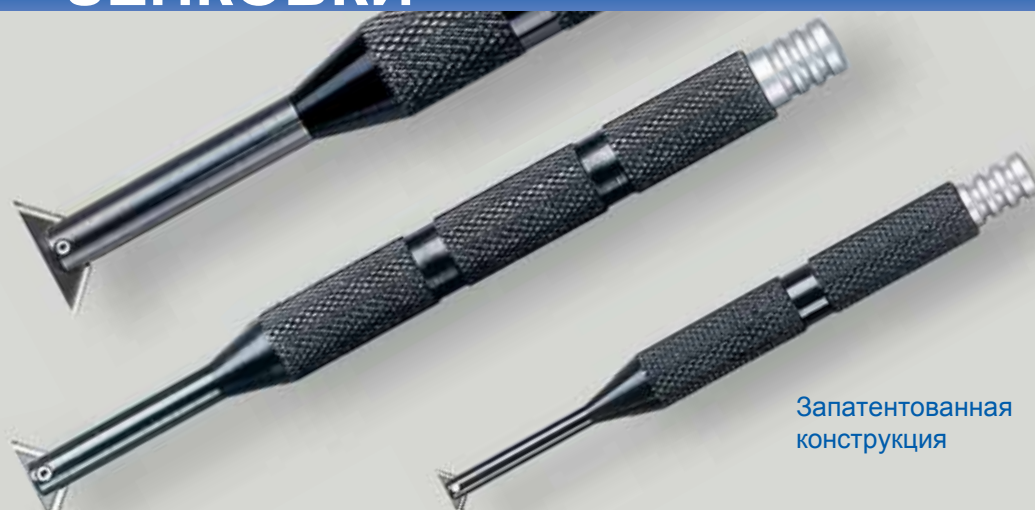
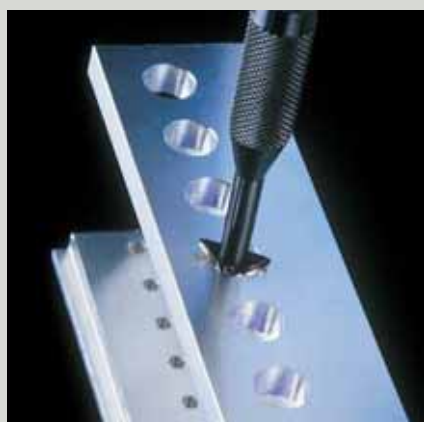

Запатентованная конструкция

## Зенковка с вращающимся лезвием MINI REVERSIBLE RC1000

Изящный инструмент для обработки как внешней, так и внутренней кромки отверстий. Диаметр отверстий: 3-5 мм. В комплекте: стальная рукоятка и лезвие R1.

## Зенковка с вращающимся лезвием MEDIUM REVERSIBLE RC2000

Диаметр отверстий: 5-10 мм. В комплекте: стальная рукоятка и лезвие R2.

## Зенковка с вращающимся лезвием LARGE REVERSIBLE RC2200

Диаметр отверстий: 10-22 мм. В комплекте: стальная рукоятка и лезвие R3.

Замена лезвия. Выньте стержень из рукоятки. На тыльной стороне стержня закреплён шестигранный ключ, воспользуйтесь им для замены лезвия.

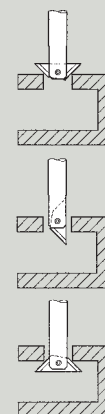

Все лезвия указанные в таблице изготовлены из быстрорежущей стали. Твёрдость 62-64 HRC.

Лезвия	Заказ No.		Диапазон (мм)	Угол (градусы)	Вес (граммы)	Кол-во в упаковке
C12	BC1211		1-12	90	25	1
C20	BC2011		3-20	90	28	1
C30	BC3011		3-30	90	58	1
R1	BR1001		3-5.5	90	5	1
R2	BR2001		5-10	90	7	1
R3	BR3001		10-22	90	8	1

# Инструмент для снятия заусенцев

Запатентованная конструкция

## Зенковка H.D. EXT. ROTODRIVE NG3500

Позволяет обрабатывать внешнюю кромку валов и трубок.  
Диапазон: 8-28 мм.  
В комплекте: Рукоятка NG-3, коленчатый держатель RotoDrive и лезвие EX28.



## Зенковка H.D. ROTODRIVE NG3400

Изгиб держателя обеспечивает смещение оси вращения на 40мм, что позволяет справиться с любыми заусенцами и значительно облегчает обработку кромок. Продолжительное вращение ускоряет процесс обработки.  
В комплекте: рукоятка NG-3, запатентованный держатель с изгибом RotoDrive и лезвие C20.

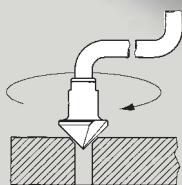

Запатентованная конструкция

### Рукоятки



#### Рукоятка NG-1 Handle NG1000

Совместима со всеми лезвиями типа S диаметром 3.2мм. Максимально комфортна в использовании.



#### Рукоятка NG-3 Handle NG3000

Совместима со всеми держателями. Максимально удобна в использовании.

### Держатели

#### Держатель с изгибом H.D. RotoDrive Holder EL0802

Имеет повышенную прочность. Наружная резьба M7 для лезвий C12, C20 и C30. Изгиб колена 40мм.



#### Держатель с изгибом H.D. Ext.RotoDrive Holder EL0902

Имеет повышенную прочность. Работает с лезвием для внешних кромок валов и трубок EX28.

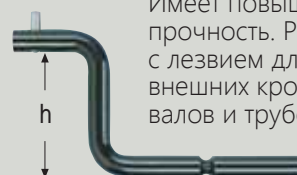



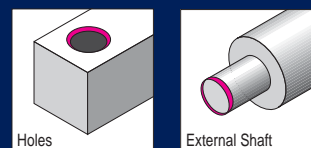

# ЗЕНКОВКИ



## Зенковка EXT. ROTODRIVE NG1700

Обработка кромок валов и трубок.  
Подходит для быстрой обработки  
большинства материалов.  
Диапазон: 4-18мм.  
В комплекте: Рукоятка NG-1 и лезвие  
для наружных кромок RotoDrive EX18.



Запатентованная  
конструкция



## Зенковка ROTODRIVE NG1200

Эффективное и быстрое удаление  
заусенцев. Сконструирована для  
более гладкой обработки.  
В комплекте: Рукоятка NG-1 и  
лезвие RD 10.4 RotoDrive.



Запатентованная  
конструкция

3.2mm RotoDrive

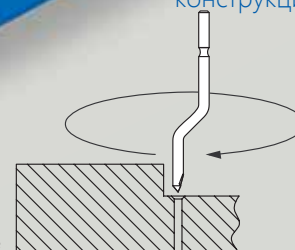

Все лезвия, приведённые в таблице, изготовлены из быстрорежущей стали. Твёрдость 62-64 HRC.

Лезвия	Заказ No.		Диапазон (мм)	Угол (градусов)	Вес (грамм)	Количество в упаковке (шт)
RD3.2	BC3201		0-3	90	6	1
RD6.3	BC6301		1-6.3	90	10	1
RD8.3	BC8301		1-8.3	90	12	1
RD10.4	BC1041		1-10.4	90	15	1
RD16.5	BC1651		1-16.5	90	34	1
C12	BC1211		1-12	90	25	1
C20	BC2011		3-20	90	28	1
C30	BC3011		3-30	90	58	1
EX18	EX2001		4-18	90	16	1
EX28	EX3001		8-28	90	40	1

# Инструмент для снятия заусенцев

## Скребок MINI NG3700

Отлично подходит для обработки штампованных деталей. Идеален для слесарей - инструментальщиков. В комплекте: Рукоятка NG-3, держатель типа D, мини скребок треугольного сечения D50 и шестигранный ключ для фиксации лезвия.

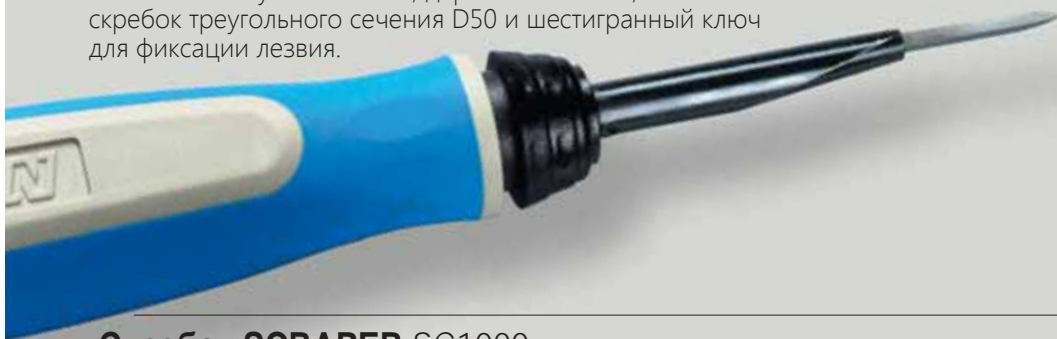

## Скребок SCRAPER SC1000

Двустороннее лезвие с треугольным сечением для длительного срока службы. Лезвие фиксируется в необходимом положении.

В комплекте: Рукоятка Uni и двустороннее лезвие с треугольным сечением T120.



## Рукоятки



### Рукоятка UNI Handle UN1000

Используется с лезвием T120 (скребок).



### Рукоятка NG-3 Handle NG3000

Совместима со всеми типами держателей лезвий. Имеет эргономичный дизайн.



### Рукоятка SC Handle SC1300

Упрочнённый анодированный 12 мм шестигранный корпус. Резьбовой зажим с гофрированной колпачковой гайкой позволяет выставить удобную длину лезвия. Совместима с лезвиями: D50, D66, D75, D77 и T80. Размеры: 120x12 мм.



## Лезвие и держатель

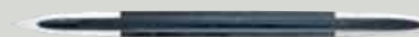

### Лезвие T 120 BT1200

Высокие прочностные характеристики. Двустороннее лезвие с треугольным сечением. Твёрдость 58-60 HRC. Размеры: 7,4x120 мм. Угол обработки: 60°.



### Держатель D Holder EL05003

Держатель типа D разработан специально для лезвий D50 и D66. Шестигранный ключ прилагается. Длина 131мм.



Pipe Cross Holes



Bushing Scraping

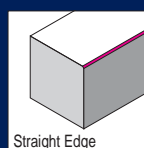

Straight Edge

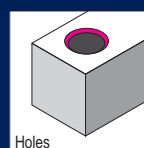

Holes

## СКРЕБКИ



### Скребок для внутренних кромок INTERNAL SCRAPER NG3710

Идеально подходит для обработки внутренних кромок сквозных отверстий. В комплекте: Рукоятка NG-3, держатель D-типа и лезвие D66.



### Скребок ADJUSTABLE SCRAPER SC8000

Позволяет выставить необходимую длину лезвия. Идеально подходит для очистки и доводки поверхности, удаления заусенец. Работает с разнообразными материалами. В комплекте: Упрочнённая анодированная рукоятка диаметром 12 мм и двустороннее лезвие треугольного сечения.



Все лезвия, приведённые в таблице, имеют твёрдость 62-64 HRC, за исключением лезвия D55 Carbide 1400-1700 HV, и T80 CR 115 58-60 HRC.

Лезвия	Заказ No.		Ширина/длина (мм)	Угол (градусы)	Вес (грамм)	Кол-во в упаковке
D50	BD5010		2.5 x 50	60	27	10
D55 Carbide	BD5501		2.5 x 50	60	9	1
D66	BD6610		2.7 x 50	50	34	10
D75	BD7501		2.5 x 75	60	8	1
D77	BD7701		2.7 x 75	50	9	1
T80	BT8001		4.2 x 80	60	11	1



# Инструмент для снятия заусенцев



## Скребок Adjustable Mini Scraper YT1100

Мини скребок с изменяемой длиной лезвия поможет в работе инструментальщика, а также при обработке штампованных деталей. В комплекте: Рукоятка YT (YT1000) и минилезвие D75 из быстрорежущей стали с треугольным сечением рабочей поверхности (BD7501). Размер: 75x2,5 мм.



## Скребок Adjustable Scraper YT1200

Позволяет выставить необходимую длину лезвия. Идеально подходит для очистки и доводки поверхности, удаления заусенец. Работает с разнообразными материалами. В комплекте: Рукоятка YT (YT1000) и двустороннее среднеразмерное лезвие с треугольным сечением T80 (BT8001). Размер: 80x4,2 мм.



## Рукоятка



## Рукоятка YT Handle YT1000

Надёжная фиксация надфилей, свёрел, скребков Noga, с возможностью регулирования длины вылета.

- Быстрая смена насадок
  - Удобный обхват
  - Адаптивная цанга
- Диапазон: 2,2-4,5мм.

# УТ ПРОДУКЦИЯ

## Наборы надфилей с алмазным напылением

Надфили изготавливаются методом электрополюсации алмазных частиц идеальной калибровки и высокой концентрации. Без них нельзя обойтись при обработке штампованных изделий, твердосплавных материалов и керамики.

Общая длина – 140 мм.

Длина рабочей поверхности – 70 мм.

Диаметр хвостовика – 3 мм.

Зернистость – D126.

**Набор надфилей и скребков УТ 3000** состоит из 5-ти надфилей с алмазным напылением, лезвия с треугольным сечением D75 из быстрорежущей стали H.S.S., двустороннего лезвия с треугольным сечением T80 и рукоятки УТ 1000.

**Набор надфилей УТ 3300** - состоит из 5-ти надфилей с алмазным напылением и рукоятки УТ1000.



УТ3000



УТ3300

Заказ No.	Форма	Ширина/Толщина (мм)	
DT1050	 Плоский	5.1x1.4	
DT1051	 Треугольный	3.9	
DT1052	 Квадратный	2.5	
DT1053	 Полукруглый	5.4x1.9	
DT1054	 Круглый	3.0	
		Ширина/Толщина (мм)	
BT8001	 Треугольный	4.2x80	Лезвие T80 Двусторонний скребок с треугольным сечением 
BD7501	 Треугольный	2.5x75	Лезвие T75 Мини скребок с треугольным сечением из быстрорежущей стали 

# Инструмент для снятия заусенцев



## Шабер NOGA O-RING BURR NG1100

получен патент

Шабер для O-образных пазов. Noga O-ring обрабатывает кромки внутренних O-образных пазов шириной 0-3 мм. В комплекте: Рукоятка NG-1, и лезвие O-ring.

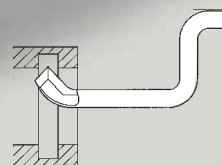

## V-образный шабер

### NOGA V CUT NG3200

Предназначен для удаления заусенцев скромов листового металла толщиной 1-8 мм.

В комплекте: Рукоятка NG-3, держатель типа L, и лезвие L3.



## Рукоятки



### Рукоятка NG-1 NG1000

Предназначена для всех S лезвий (3,2 мм). Обладает прекрасной эргономикой.



### Рукоятка NG-3 NG3000

Предназначена для всех типов держателей фирмы Noga. Обладает прекрасной эргономикой.

## Держатели



### Держатель K EL04003

Предназначен для лезвий типа K. Лезвия фиксируются винтом М3.



### Держатель L EL07013

Предназначен для лезвий типа L. Лезвия устанавливаются в 3 мм отверстие квадратного сечения и фиксируются винтом 4 мм.





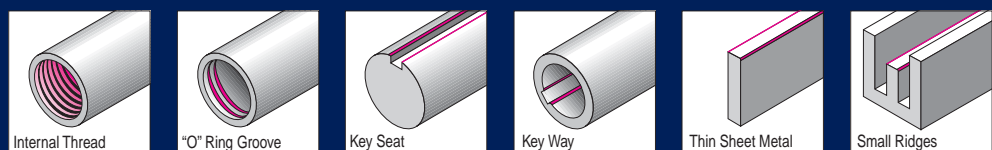

## Одновременная обработка двух кромок



### Шабер KEYWAY-BURR NG3300

Эффективен при обработке внешних и внутренних пазов. Диапазон: 2.4-11 мм. В комплекте: Рукоятка NG-3, держатель К и лезвие N80K.

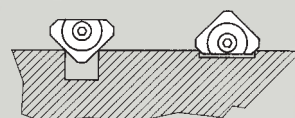

### Шабер DOUBLE BURR DB1000

Шабер имеет защиту руки от порезов и два режущих лезвия для одновременной обработки двух кромок листового металла. Для сохранения инструментом превосходных режущих качеств, конструкция предусматривает вращение и замену сторон лезвия. Для обработки кромки внешних углов используется одно лезвие. Диапазон: 0-12 мм. В комплекте: Рукоятка DB, защита руки от порезов и 2 лезвия N80.

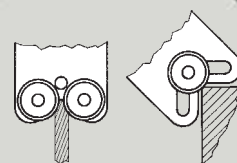

Все лезвия в таблице изготовлены из быстрорежущей стали, твёрдость 62-64 HRC, за исключением лезвий N80M42 и N80KM42, твёрдость 65-67 HRC.

ЛЕЗВИЯ	Заказ No.		Диапазон (мм)	Угол (градусы)	Вес упаковки (грамм)	Кол-во в упаковке
N80	BN8010		0-12	55	35	10
N80M42	BN8043		0-12	55	33	10
N70K	BN7001		1.2-8	55	5	1
N80K	BN8110		2.4-11	55	30	10
N80KM42	BN8143		2.4-11	55	29	10
N90K	BN9009		3-15	55	9	1
L3	BL3001		1-8	50	6	1
L4	BL4001		0-2.5	50	6	1
O-Ring	BO1001		1-3	40	9	1
TC	BC1001		Max. 3	90	8	1

# Инструмент для снятия заусенцев



Съёмное лезвие.  
В комплекте:  
Рукоятка Cera-Cut и лезвие с радиусом изгиба по режущей кромке 250 мм.

## Шабер CONVEXED CERA-CUT CR2000

Незаменим при обработке пластика и мягких сплавов. Эффективно выравнивает поверхности и удаляет швы с отливок, очищает формованные изделия.



## Арочный шабер CONCAVED CERA-CUT CR2300

Незаменим при обработке пластика и мягких сплавов. Эффективно выравнивает изогнутые кромки и малые выступы. Съёмное лезвие. В комплекте: Рукоятка Cera-Cut и лезвие с радиусом изгиба по режущей кромке 15 мм.



### Рукоятка



### Рукоятка CERA-CUT Handle CR2100

Уникальная пластиковая конструкция рукоятки удерживает лезвие, плотно обжимая его. В корпусе имеется отсек для хранения лезвий. Длина: 135 мм.

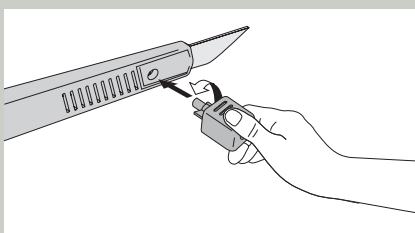

### Съём лезвия.

1. Снять колпачок с тыльной стороны рукоятки.
2. Вставить колпачок в отверстие и повернуть его на 90°.
3. Вынуть лезвие.

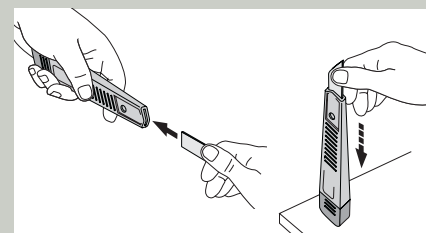

### Установка лезвия.

1. Вставить лезвие в прорезь.
2. Чтобы надёжно зафиксировать лезвие, необходимо удерживая шабер за лезвие, слегка ударить тыльной стороной рукоятки о твёрдую поверхность.

Лезвия	Заказ No.	Материал	Угол (градусы)	Вес (грамм)	Кол-во (шт)	Применение
Convexed	CR2200	Ceramic 1250HV	90	9	1	Выравнивание поверхностей, очищение отливок.
Concaved	CR2500	Ceramic 1250HV	90	9	1	Поверхности с изгибами и грани малых выступов.

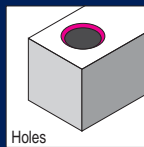

Holes

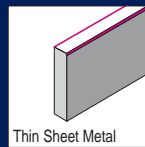

Thin Sheet Metal

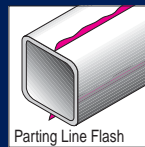

Parting Line Flash

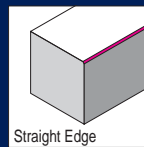

Straight Edge



Surface Scraping

## Керамический инструмент



### Шабер NOGA SOFT CUT TOOL NC5100

Предназначен для обработки кромок на деталях из пластика.

В комплекте: Рукоятка Noga Cut (NC5000) и лезвие Noga Cut 65° (CR6000).



### Шабер NOGA HARD CUT TOOL NC5200

Предназначен для твёрдого пластика.

В комплекте: Рукоятка NogaCut (NC5000) и лезвие NogaCut 75° (CR6100).



### Рукоятка



### Рукоятка NOGA-CUT Handle NC5000

Предназначена только для лезвий Noga Cut CR6000 и CR6100.



Вставить лезвие



Сменить лезвие



CR6000



CR6100

Лезвия	Заказ No.	Материал	Угол (градусы)	Вес (граммы)	Кол-во (шт)	Применение
Noga soft Cut	CR6000	Ceramic 1250HV	65°	1	1	Предназначен для обработки пластика
Noga hard Cut	CR6100	Ceramic 1250HV	75°	1	1	Преназначен для обработки твёрдого пластика



# Инструмент для снятия заусенцев

## Керамический шабер

### CERA-CUTCR1100

Шабер с керамическим лезвием. Прекрасно справляется с заусенцами на изделиях из пластика и других мягких материалов. Подручный и долговечный инструмент.

В комплекте: керамическое лезвие, установленное в эргономичную рукоятку с мягкой вставкой.

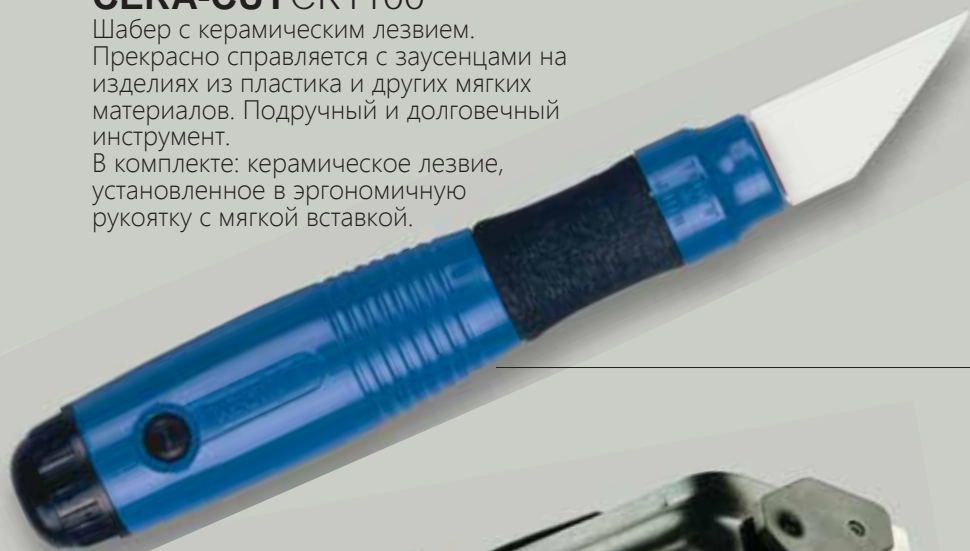

## Шабер CERAMIC DOUBLE BURR DB5000

Предназначен для одновременной обработки двух кромок изделия. Съёмное лезвие.

Диапазон: 1-11 мм.

В комплекте: Эргономичная рукоятка DB с защитой руки от порезов, V-образное керамическое лезвие.



Лезвия	Заказ No.		Материал	Угол (градусы)	Вес (грамм)	Кол-во (шт)	Применение
V Shaped	CR5100		Керамика 1250HV	90	90	1	Одновременная обработка двух кромок

# Наборы инструментов

## S TELE SET NG8350

Для работ по стали, алюминию, латуни, чугуну и пластику.

**В комплекте:** рукоятка NogaGrip 3, держатель S, лезвия S10 (5 штук), лезвия S20 (5 штук)



## N TELE SET NG8300

Для работ по стали, алюминию, латуни, чугуну и пластику.

**В комплекте:** рукоятка NogaGrip 3, держатель N, лезвия N1 (5 штук), лезвия N2 (5 штук)



## NOGACUT SET CR 5500

Керамические лезвия для работ по пластику

**В комплекте:** лезвия NogaCut 65° CR6000 (5 штук), лезвия NogaCut 75° CR6100 (5 штук), рукоятка NogaCut NC5000



## S PROMO NG8150

Для работ по стали, алюминию и пластику.

**В комплекте:** рукоятка NogaGrip 1, лезвия S10 (10 штук).

## S PROMO NG8000

Для работ по стали, алюминию и пластику.

**В комплекте:** рукоятка NogaGrip 2, лезвия S10 (10 штук).



## B10 SG6000

Для работ по стали, алюминию и пластику.

**В комплекте:** рукоятка NogaGrip2, лезвия B10 (20 штук).

## S ECONOMY NG8200

Для работ по стали, алюминию и пластику.

**В комплекте:** рукоятка NogaGrip1, лезвия S10 (20 штук).

## N ECONOMY NG8050

Для работ по стали, алюминию и пластику.

**В комплекте:** рукоятка NogaGrip2, лезвия N1 (20 штук).



# Инструмент для снятия заусенцев

## Набор THESET SP7700

Набор из семи самых  
необходимых шаберов.  
Упакован в удобный  
транспортировочный  
пластиковый кейс  
размером 270x230x50мм.

В комплекте: Скребок с изменяемой  
длиной лезвия SC8000  
Шабер для удаления заусенцев в  
шпоночных канавках NG3300  
V-образный шабер для кромок  
листового металла NG3200  
Мини скребок NG3700. Зенковка NG3100  
Шабер для внутренних кромок  
сквозных отверстий NG3710  
Шабер для наружных прямых кромок в  
усиленном исполнении NG3003





## Комплекты



### Набор PLATINUM BOX NG9500

Поможет справиться с широким спектром задач.

В комплекте:

Шабер Double Burr (DB1000) с защитой руки, для одновременной обработки двух кромок листового металла  
Рукоятка NogaGrip 1  
Рукоятка NogaGrip 3  
Рукоятка Teddy Burr  
Держатель S  
Держатель N  
Держатель K + лезвие N80K (для обработки шпоночных канавок)  
Держатель D + лезвие D50  
Держатель D + лезвие D66  
Держатель C + лезвие C20 (зенковка)  
18мм лезвие RotoDrive для наружных кромок валов и трубок  
10,4мм лезвие RotoDrive (зенковка)  
Лезвия: N1, N2, S10, S20, S30 и S150  
Шестигранный ключ (1,5 мм)

Размер кейса: 270x230x50 мм.



### Набор GOLD BOX NG9400

Самый полный набор для специалиста

В комплекте:

Рукоятка NogaGrip3  
Скребок с изменяемой длиной лезвия  
Рукоятка Plastic Edge Off  
Держатель S  
Держатель N  
Держатель C + лезвие C20 (зенковка)  
Держатель D + лезвие D50  
Держатель K + лезвие N80K (для обработки шпоночных канавок)  
Лезвия: N1, N2, S10, S20, S30, S150, D66 и RotoDrive 10,4мм (зенковка).  
Шестигранный ключ (1.5 мм).

Размер кейса: 270x230x50 мм.

# Инструмент для снятия заусенцев



## Набор SILVER UNIKIT NG9300

**Most suitable for MRO**

В комплекте:

Рукоятка NogaGrip3  
Держатель S  
Зенковка с вращающимся лезвием RC2000  
Рукоятка Plastic Edge Off  
Зенковка RotoDrive 3.2 мм  
Зенковка RotoDrive 10.4 мм  
Зенковка RotoDrive 16.5 мм  
Зенковка External RotoDrive 18мм (для кромок валов и трубок)  
Лезвия: S10, S20 и S30.

Размер коробки: 215x120x40 мм.



## Набор BRONZE UNIKIT NG9200

**Most economical deburring kit for all machinists**

В комплекте:

Рукоятка NogaGrip3  
Держатель N  
Держатель S  
Держатель C + лезвие C20 (зенковка)  
Держатель D + лезвие D50  
Лезвия: N1, N2, S10, S20, S30 и S150.

Размер коробки: 215x120x40 мм.



## Набор шаберов в пластиковых рукоятках PLASTIC EDGE OFF SET EO2100

**Шаберы в пластиковых рукоятках с зажимом и цветовой маркировкой. Самый экономичный вариант.**

В комплекте:

Рукоятка EO + ■ лезвие S10 (по алюминию)  
Рукоятка EO + ■ лезвие S20 (по латуни и чугуну)  
Рукоятка EO + ■ лезвие S100 (по стали)  
Рукоятка EO + ■ лезвие S150 (по пластику)

Размер упаковки: 222x78x22 мм.

# НАБОРЫ И КОМПЛЕКТЫ



## Набор NOGA TROUBLE SHOOTER SET SP1010

Вспомогательный набор. Удаляет заусенцы, очищает и зенкует.

В комплекте:

- Рукоятка RB
- Лезвие S20
- Лезвие S100
- Лезвие S150
- Зенковка RotoDrive 16.5 мм
- Зенковка External RotoDrive 18 мм (для граней брусков и трубок)
- Лезвие D50 модифицированный мини скребок

Размер коробки: 125x78x48 мм.

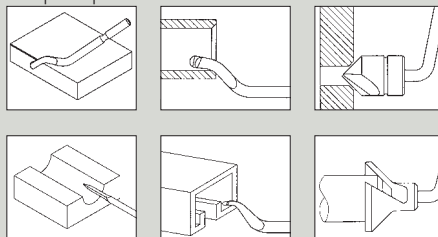

## Набор MAGIC SET RB4000

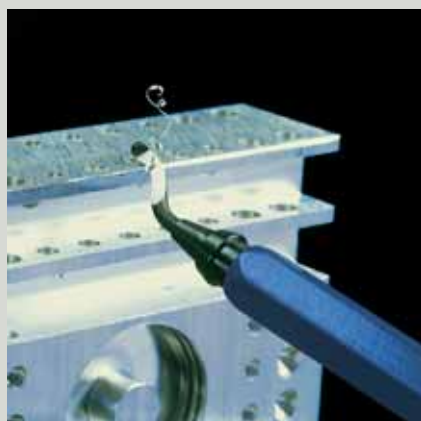

Преимущества:

1. Рукоятка совместима с двумя типами лезвий: стационарным D50 и вращающимся S10.
2. В наборе самые необходимые лезвия.

В новый комплект MAGIC входит шабер Rapid Burr RB1000 + лезвие S10 (сталь, алюминий и пластик) и модифицированное лезвие D50 (мини скребок).

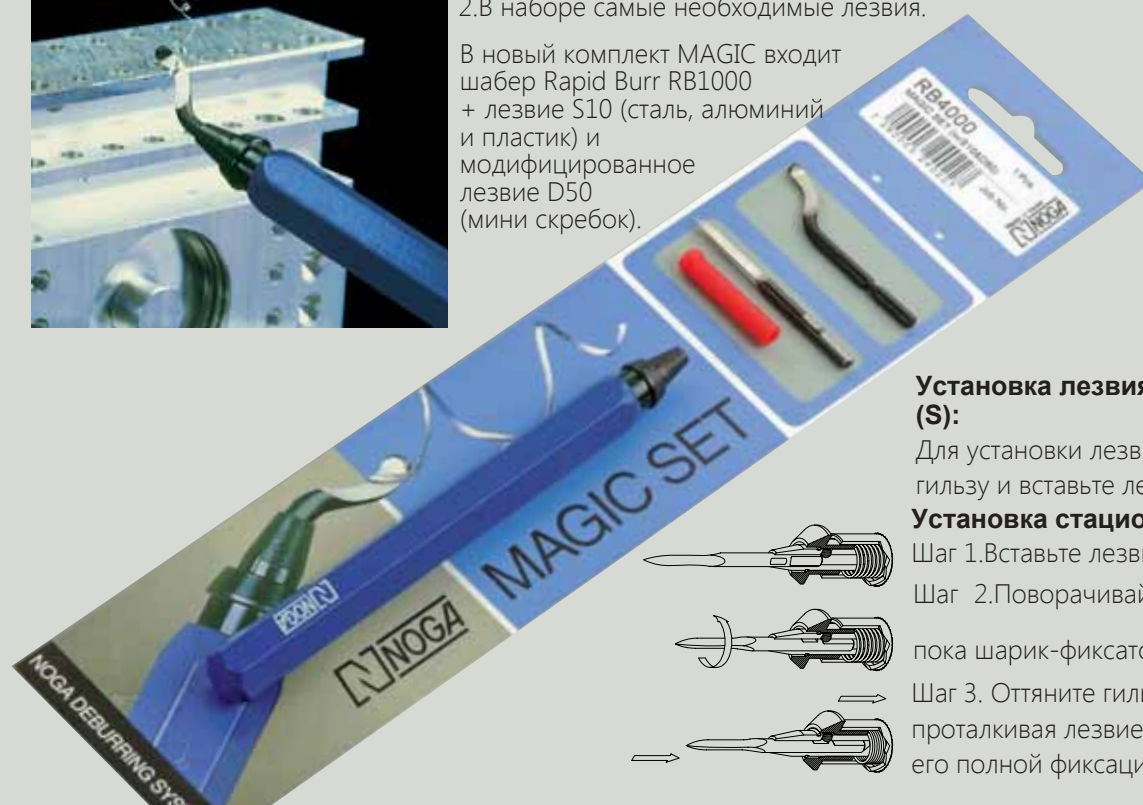

### Установка лезвия с вращением (S):

Для установки лезвия оттяните гильзу и вставьте лезвие в рукоятку.

### Установка стационарного лезвия (D):

Шаг 1. Вставьте лезвие до упора.

Шаг 2. Поворачивайте лезвие до тех пор,

пока шарик-фиксатор не займёт место в пазу.

Шаг 3. Оттяните гильзу, одновременно проталкивая лезвие в глубину рукоятки, до его полной фиксации.

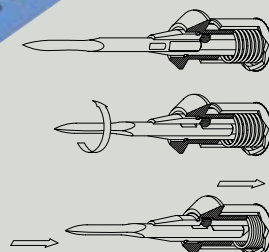



# Инструмент для снятия заусенцев

## Универсальная рукоятка с зажимным патроном CHUCK HOLDER (PV1000)

Рукоятка выполнена из алюминия с нескользящим покрытием в месте обхвата. 3-х лепестковый зажим обеспечивает быструю установку и надёжную фиксацию различных лезвий, держателей, а также скребков, зенковок, надфилей и т.д. Твёрдость 58HRC.



## Шабер SOFT GRIP

SG1000

Эргономичная рукоятка с мягкой вставкой имеет отдельные отверстия для фиксации S и N лезвий.

В комплекте: рукоятка SG, лезвие S100, лезвие N10 из быстрорежущей стали.

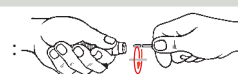
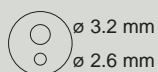

1. Возьмите рукоятку в левую руку, а лезвие – в правую. 2. Вставьте лезвие одновременно вращая его по часовой стрелке. Снятие лезвия: Выполните те же действия, но при вращении лезвия вытягивайте его из рукоятки.

## Шабер LIZA BURR

LB1000

Двусторонний держатель позволяет использовать как N, так и S лезвия.

SN держатель позволяет не только использовать 2 типа лезвий, но и телескопируется в диапазоне 20-110мм с N лезвиями и 20-94мм с S лезвиями.

В комплекте: рукоятка Uni, SN держатель, лезвия N1 и N2.

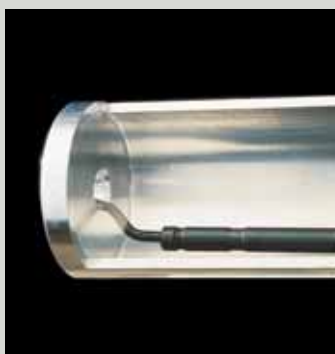

## Шабер LEADER NG3800

Обработка прямолинейных и изогнутых кромок.

Обеспечивает снятие фаски под углом 45°.

В комплекте: рукоятка NG-3, LD держатель и лезвие L1.



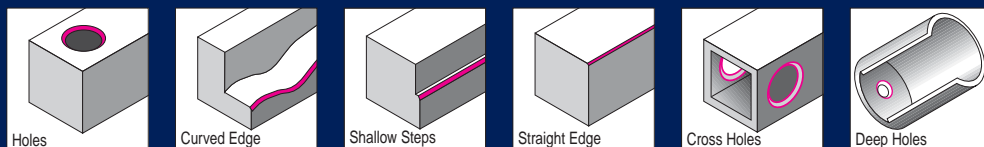

## Специализированный инструмент

### Шабер для обработки углов SLOT CLEANER NG3210

Используется для очистки углов и мелких контуров от 3.5мм.

В комплекте: рукоятка NG-3, держатель L и лезвие L5. Также возможно использование двустороннего лезвия L7, режущего в двух направлениях.



### Шабер MINI CUT NG3220

Используется для тонколистового металла и граней в труднодоступных местах.

Диапазон: 0-2.5мм. В комплекте: Рукоятка NG-3, держатель L и лезвие L4.



### Шабер CORNER CLEANER NG3230

Для тонкой и эффективной обработки углов. Широкое применение. В комплекте: рукоятка NG-3, держатель L и лезвие L6.



### Шабер THREAD CLEANER NG1600

Используется для очистки повреждённых участков внутренней резьбы. Минимальный диаметр 9мм. Максимальная глубина резьбы 3мм.

В комплекте: рукоятка NG-1, лезвие TC (см. стр. 19).



# Инструмент для снятия заусенцев

## Шабер PLASTIC RAPIDBURR RB1400

Рукоятка из пластика удерживает все S лезвия (Ø3.2мм). Заменяемое лезвие. В комплекте: пластиковая рукоятка, лезвие S100.



## Шабер PLASTIC EDGE OFFEO2000

Пластиковый корпус с зажимом. Заменяемое лезвие. Применяются все S лезвия (Ø3.2мм). В комплекте: пластиковая рукоятка, лезвие S10.

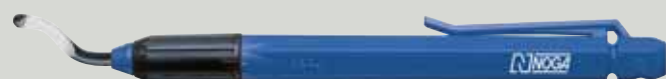

## Шабер –развертка для трубок PLASTIC REAMER SP8100

Имеет пластиковый корпус с тремя встроенными лезвиями для обработки как внешних, так и внутренних кромок на трубках из алюминия, латуни и меди Ø4-42 мм.





## Набор шаберов NOGA TRIO RB3000

Шаберы имеют цветовую маркировку.

В комплекте:

Рукоятка RB +  лезвие S20 (латунь, чугун). Красный.

Рукоятка RB +  лезвие S100 (сталь, алюминий). Синий.

Рукоятка RB +  лезвие S150 (пластик). Жёлтый.

Размер упаковки: 175x50x20.





# Специализированные лезвия

Лезвия	Заказ No.		Материалы и применение
<b>N1 Carbide</b>	BN1029		Закалённая сталь и специальные пластмасы
<b>N1 Diamond</b>	BN1028		Стекло и керамика.
<b>N2 Carbide</b>	BN2031	<b>L/R</b> 	Закалённая сталь и твёрдые пластмасы.
<b>N1 LH</b>	BN1026	<b>LH</b> 	Сталь, алюминий и пластик.
<b>N1 LH TiN</b>	BN1027	<b>LH</b> 	Сталь, алюминий и пластик. Покрытие для увеличения срока службы.
<b>S10 Carbide</b>	BS1016		Закалённая сталь и пластик.
<b>S10 Diamond</b>	BS1014		Стекло и керамика.
<b>S10 LH</b>	BS1011	<b>LH</b> 	Сталь, алюминий и пластик.
<b>S10 LH TiN</b>	BS1013	<b>LH</b> 	Сталь, алюминий и пластик. Покрытие для увеличения срока службы.
<b>S100 TiN</b>	BS1019		Нержавеющая сталь и пластик. Покрытие для увеличения срока службы.
<b>S20 Carbide</b>	BS2015	<b>L/R</b> 	Сталь и пластик.
<b>S101 LH</b>	BK1011	<b>LH</b> 	Усиленное исполнение для работ по стали, алюминию и пластику.
<b>S101 TiN</b>	BK1012		Усиленное исполнение для работ по стали, алюминию и пластику. Покрытие для увеличения срока службы.
<b>S150 TiN</b>	BK3103		Отверстия малого диаметра (Ø1.5мм). Покрытие для увеличения срока службы.
<b>S30 TiN</b>	BS3003		Заусенцы на внутренних и наружных кромках. Покрытие для увеличения срока службы.
<b>S60 TiN</b>	BS6003		Сквозные отверстия в труднодоступных местах. Покрытие для увеличения срока службы.
<b>S80</b>	BS8001		Обработка кромки мелких выступов.
<b>S80 TiN</b>	BS8003		Обработка кромки мелких выступов. Покрытие для увеличения срока службы.
<b>S70</b>	BS7001		Прямые кромки.
<b>BS1500</b>	BS1510		Специальные лезвия для резины и других мягких материалов.
<b>L1</b>	BL1001		Сталь и алюминий.
<b>L5</b>	BL5001		Паз от 3.5мм.
<b>L6</b>	BL6001		Острые углы.
<b>L7</b>	BL7001		Паз от 3.5мм Двустороннее лезвие.

**LH** - левая рука **L/R** - левая/правая рука

# Штативные измерительные системы





# Штативные измерительные системы

**NOGA** с гордостью представляет свою новую линейку измерительных штативов.

Эти совершенные механические устройства предназначены для фиксации в определенной точке как измерительных головок, так и разнообразных компонентов. Штативы подразделены на две группы: шарнирные и стоечные.

**NOGA** Штативы находят применение в различных сферах, таких как: машиностроение, медицина, фотография. Они используются с измерительной, осветительной, звуковой и другой аппаратурой.

**NOGA** Схематично штативы состоят из трех основных частей: основания, рычагов и зажима (см. схему на стр.5).

**NOGA** Шарнирные штативы имеют рычаги с шарнирным сочленением и центральный крепёжный механизм.

**NOGA** Стоечные штативы имеют стойку, рычаг и уникальный (трёхгнездовой) зажим.

В каждой группе имеется 4 размера рычагов, что даёт Вам возможность выбрать штатив с необходимыми параметрами.

**NOGA** Штативы обладают устройством для микроподачи, которое может быть расположено как на основании (FAB штатив), так и на рычаге (FAT штатив).

Наше новое устройство микроподачи, выполненное из металла, сменило своих предшественников: 2-х винтовое и пластиковое устройства тонкой настройки. Новое устройство микроподачи уникально широким выбором креплений. Оно имеет отверстия для стержня измерительной головки  $\varnothing$  6мм, 8мм и 3/8", а также крепление «ласточкин хвост» и возможность крепления индикатора за ушко.

**NOGA** СПЕЦИАЛИЗИРОВАННЫЕ ШТАТИВЫ Noga – это линейка из 8-ми хорошо известных изделий компании.

**NOGA** 4 набора – это штативы в комплекте с индикатором.

**NOGA** предлагает: 8 магнитных оснований с усилием магнита от 320N до 1300N, вакуумное основание с усилием на отрыв 350N и 5 оснований струбцинного типа.

**NOGA** Модульные штативы - предоставляют почти безграничные возможности их применения.

**NOGA** предлагает ряд комплектующих к штативам. Также возможно изготовление комплектующих по техническим условиям и запросу заказчика.





## Как правильно выбрать штатив

- Определитесь с выбором рычагов: шарнирные или стоечные.
- Если юстировка имеет особое значение, то выбор следует сделать в пользу моделей с устройством микроподачи, расположенном на основании штатива. В остальных случаях обратите внимание на штативы с тонкой настройкой на рычаге.
- Решите какого типа основание вы предпочтете: магнитное, вакуумное или струбцинное.
- В зависимости от индикатора и типа поверки которую необходимо произвести, вы можете остановить свой выбор либо на стандартном зажиме, либо отдать предпочтение зажиму с устройством микроподачи Noga с уникальной винтовой регулировкой.
- Теперь соответствующий раздел каталога поможет вам выбрать теобходимую модель.

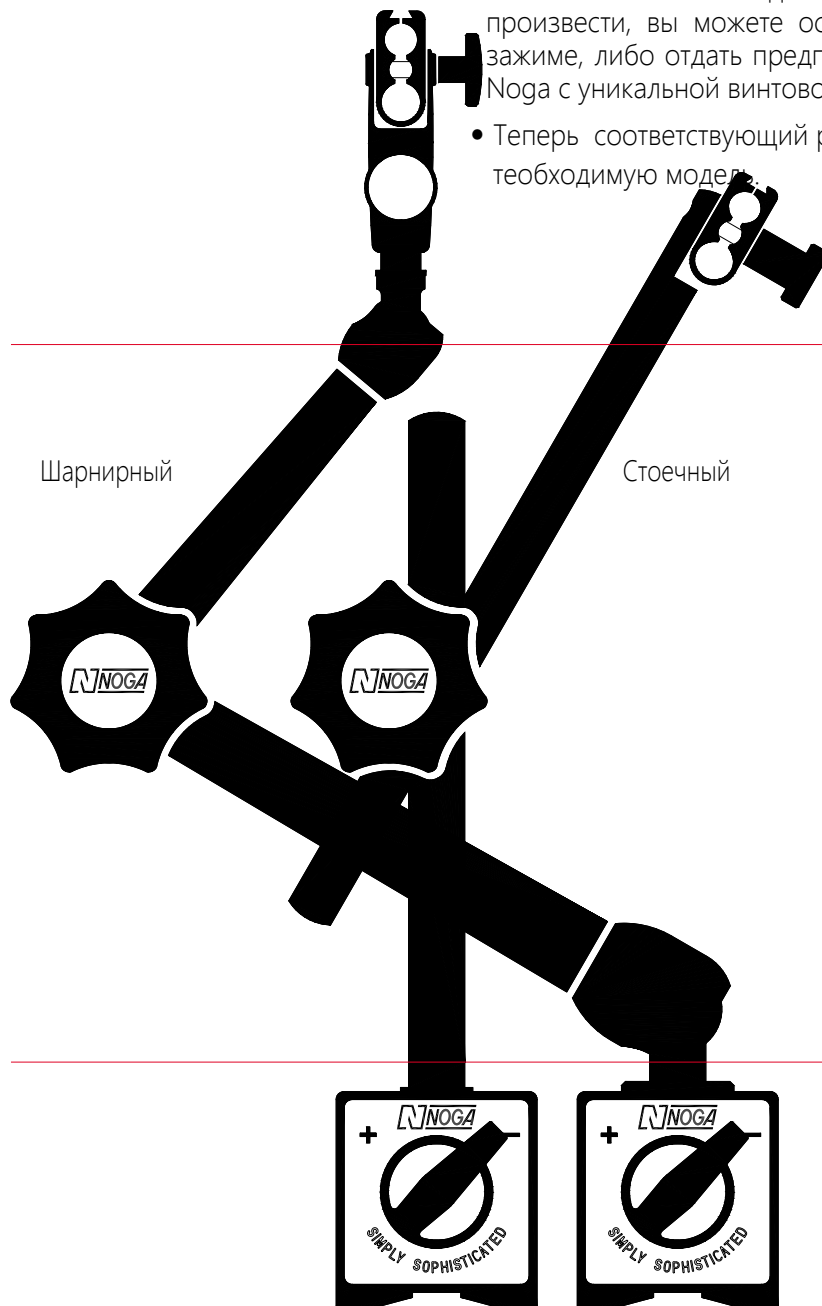

**Зажим**

**Рычаги**

**Основание**

# Штативные измерительные системы



NF61003

DG61003

MG61003

MA61003

# Шарнирные штативы с устройством микроподачи на рычаге (FAT)



## Шарнирные штативы Noga с устройством для тонкой установки на рычаге.

Благодаря надёжной фиксации и простоте использования шарнирные штативы Noga получили широкое признание профессионалов и пользуются стабильным спросом.

Отверстия для стержней измерительной головки  $\varnothing 6$  мм, 8 мм, 3/8", а также крепление «ласточкин хвост» и возможность крепления индикатора за ушко.

Механическое центральное крепление с уникальной пружинной системой разработанной компанией Noga.

5 сопряженных направляющих элементов.

Мощное магнитное основание с селектором вкл./выкл. магнита.

Мгновенная фиксация в любом положении.

Лёгкая и быстрая установка измерительной головки в необходимую позицию.

Отполированная и окрашенная в чёрный цвет поверхность рычагов.

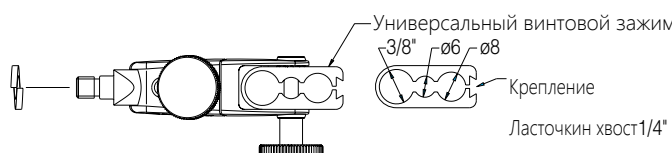
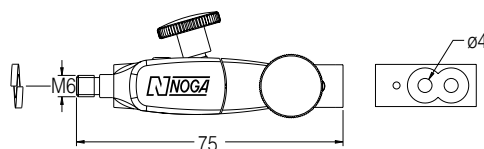
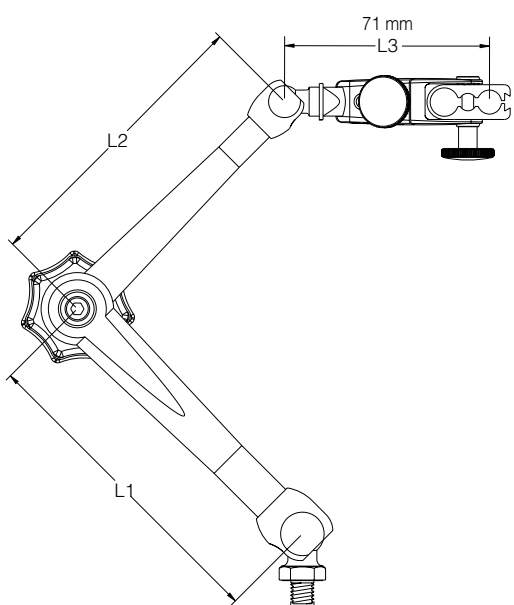

FA1500

FA1510

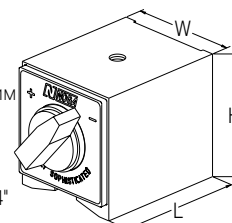

См. стр. 18

D Все величины по умолчанию приводятся в мм. В особых случаях меры измерений приводятся отдельно.

Заказ no.	Штатив		Длина рычага			Магнит			
	Резьба крепления	Вес	Нижний рычаг	Верхний рычаг	Общая	Усилие	Размер		
	D	[Kg]	L1	L2	L1 + L2 + L3		[N]	W	L
NF61003	Ext. M5	0.520	56	51	178	320	30	40	35
NF60103	Ext. M5	0.320	56	51	178	-	-	-	-
DG61003	Ext. M8	1.350	110	101	282	800	50	60	55
DG60103	Ext. M8	0.340	110	101	282	-	-	-	-
MG61003	Ext. M8	1.900	133	113	317	800	50	60	55
MG60103	Ext. M8	0.900	133	113	317	-	-	-	-
MA61003	Ext. M10 x 1.25	5.100	326	242	637	1300	50	120	55
MA60103	Ext. M10 x 1.25	3.100	326	242	637	-	-	-	-



# Штативные измерительные системы



MG10503

DG10503

NF10403



# Шарнирные штативы с точной установкой на основании (FAB)

## Шарнирные штативы Noga с точной установкой на основании штатива.

Компания Noga разработала уникальную систему тонкой установки, расположенную на магнитном основании штатива. Данный способ размещения микроподачи позволяет регулировать точное расположение индикаторов не на рычаге, а на основании штатива, что повышает точность установки положения измерительного инструмента. При данном способе установка на ноль значительно ускоряется.

Уникальная система подстройки в одной плоскости, расположенная на основании.

Мощное магнитное основание с селектором вкл./выкл. магнита.

Отверстия для стержней измерительной головки  $\varnothing 8\text{мм}$  или  $3/8''$ , а также крепление «ласточкин хвост».

Механическое центральное крепление с уникальной пружинной системой разработанной компанией Noga.

Штатив имеет 5 сопряженных направляющих элементов.

Мгновенная фиксация в любом положении.

Лёгкая и быстрая установка измерительной головки в необходимую позицию.

Отполированная и окрашенная в чёрный цвет поверхность рычагов.

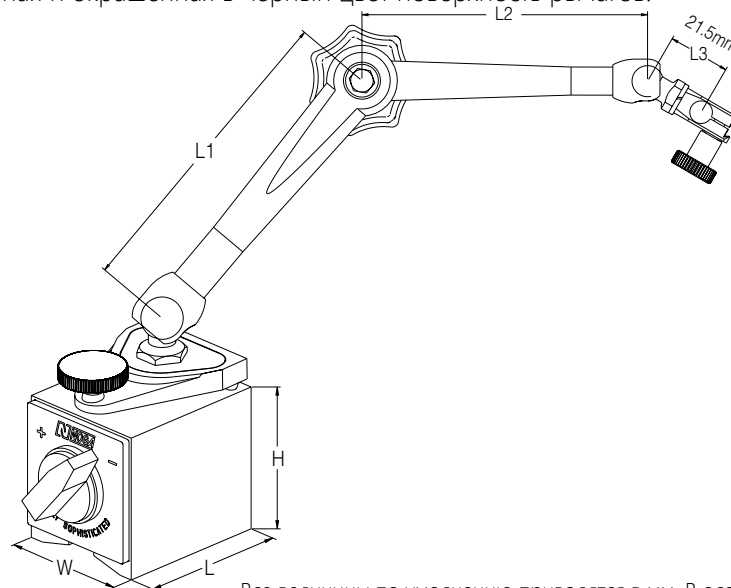

Стандартный винтовой зажим

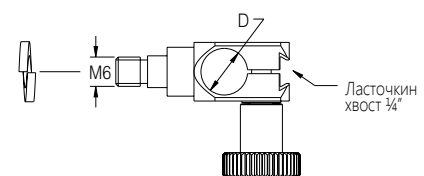

№ в кат. FA1100 diam. 8мм и № в кат. FA 1120 diam. 3/8"

Все величины по умолчанию приводятся в мм. В особых случаях меры измерений приводятся отдельно.

Штатив		Стандартный зажим		Длина рычага			Магнит			
Заказ по.	Вес	Стандартный зажим D	Заказ по.	Нижний рычаг L1	Верхний рычаг L2	Общая длина L1 + L2 + L3	Усилие [N]	Размеры		
	[Kg]							W	L	H
NF10403	0.520	8	FA1100	56	51	128.5	320	30	40	35
NF10433	0.520	3/8"	FA1120	56	51	128.5	320	30	40	35
DG10503	1.400	8	FA1100	110	101	232.5	800	50	60	55
DG10533	1.400	3/8"	FA1120	110	101	232.5	800	50	60	55
MG10503	1.900	8	FA1100	133	113	267.5	800	50	60	55
MG10533	1.900	3/8"	FA1120	133	113	267.5	800	50	60	55

# Штативные измерительные системы



PH6600

PH6800

PH6400



# Стоечные штативы с устройством микроподдачи на рычаге (FAT).



## Экономичные штативы Noga с устройством тонкой установки на рычаге.

Стоечные штативы Noga – это результат новейших разработок компании в направлении усовершенствования традиционного измерительного штатива.

Новое устройство тонкой регулировки на рычаге с универсальным винтовым зажимом.

Отверстия для стержней измерительной головки  $\varnothing 6\text{мм}$ ,  $8\text{мм}$ ,  $3/8''$ , а также крепление «ласточкин хвост» и возможность крепления индикатора за ушко.

Мощное магнитное основание с селектором вкл./выкл. магнита.

3-х точечный зажим-крепление для мощной фиксации рычагов.

Лёгкая и быстрая установка измерительной головки в необходимую позицию.

Отполированная и окрашенная в чёрный цвет поверхность рычагов.

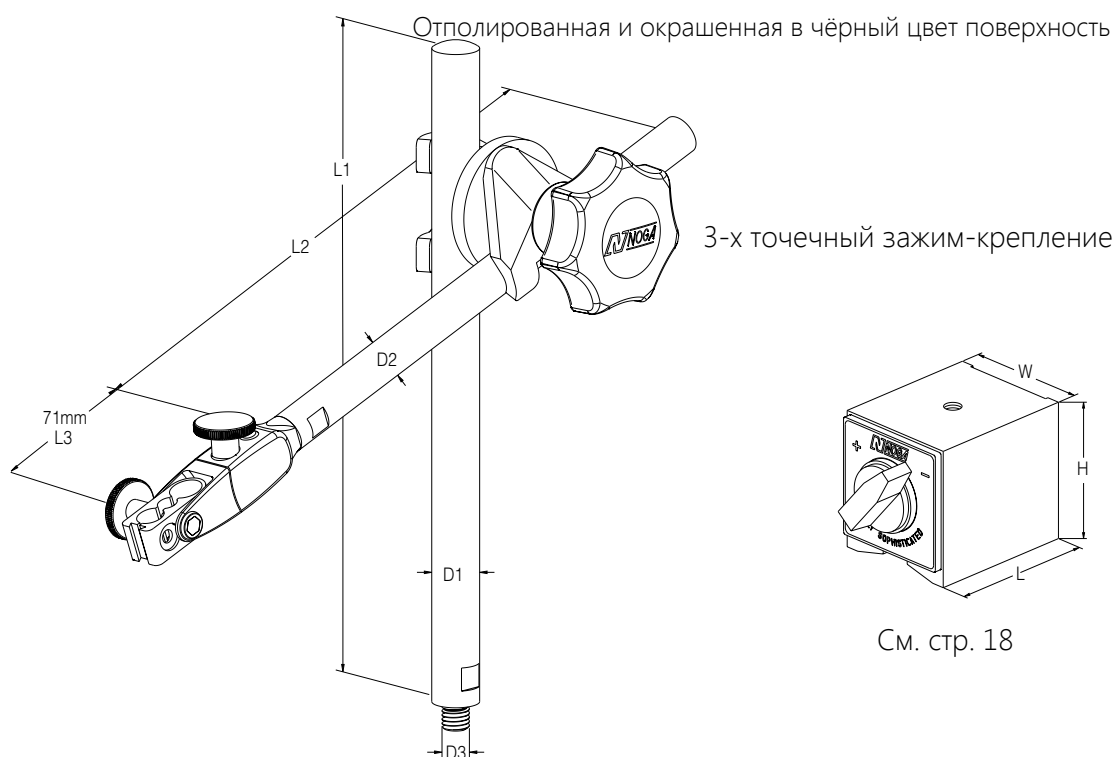

Все величины по умолчанию приводятся в мм. В особых случаях меры измерений приводятся отдельно.

Заказ по.	Штатив		Длина и диаметр рычагов		Усилие	Магнит			3 точечный зажим-крепление
	Резьба основания	Вес	Нижний рычаг	Верхний рычаг		Размер			
	D3	[Kg]	Диам.(D1)х длина(L1)	Диам.D2)х длина(L2)	[N]	W	L	H	Заказ по.
PH6400	M8	1.700	$\varnothing 14 \times 203$	$\varnothing 12 \times 185$	800	50	60	55	PH0310
PH6410	M8	0.700	$\varnothing 14 \times 203$	$\varnothing 12 \times 185$	–	–	–	–	PH0310
PH6600	M8	2.300	$\varnothing 16 \times 260$	$\varnothing 16 \times 225$	1000	50	75	55	PH0312
PH6610	M8	1.070	$\varnothing 16 \times 260$	$\varnothing 16 \times 225$	–	–	–	–	PH0312
PH6800	M10 x 1.25	3.450	$\varnothing 18 \times 350$	$\varnothing 16 \times 225$	1300	50	120	55	PH0313
PH6810	M10 x 1.25	1.450	$\varnothing 18 \times 350$	$\varnothing 16 \times 225$	–	–	–	–	PH0313

# Шативные измерительные системы



PH3100

PH2040

PH4016

# Столечные штативы с механизмом тонкой установки, расположенным на магнитном основании (FAB).



## Экономичные штативы Noga с механизмом микроподачи, расположенном на основании.

- Столечные штативы Noga с уникальной микроподачей на основании.
- Устройство тонкой однонаправленной микроподачей (в одном направлении) на основании.
- Мощное магнитное основание с селектором вкл./выкл. магнита.
- Универсальный винтовой зажим для измерительных головок и тестовых индикаторов.
- Отверстия для стержней измерительной головки  $\varnothing 6\text{мм}$ ,  $8\text{мм}$ ,  $3/8''$ , а также крепление «ласточкин хвост» и возможность крепления индикатора за ушко.
- 3-х точечный зажим-крепление для мощной фиксации рычагов.
- Лёгкая и быстрая установка измерительной головки в необходимую позицию.

Отполированная и окрашенная в чёрный цвет поверхность рычагов.

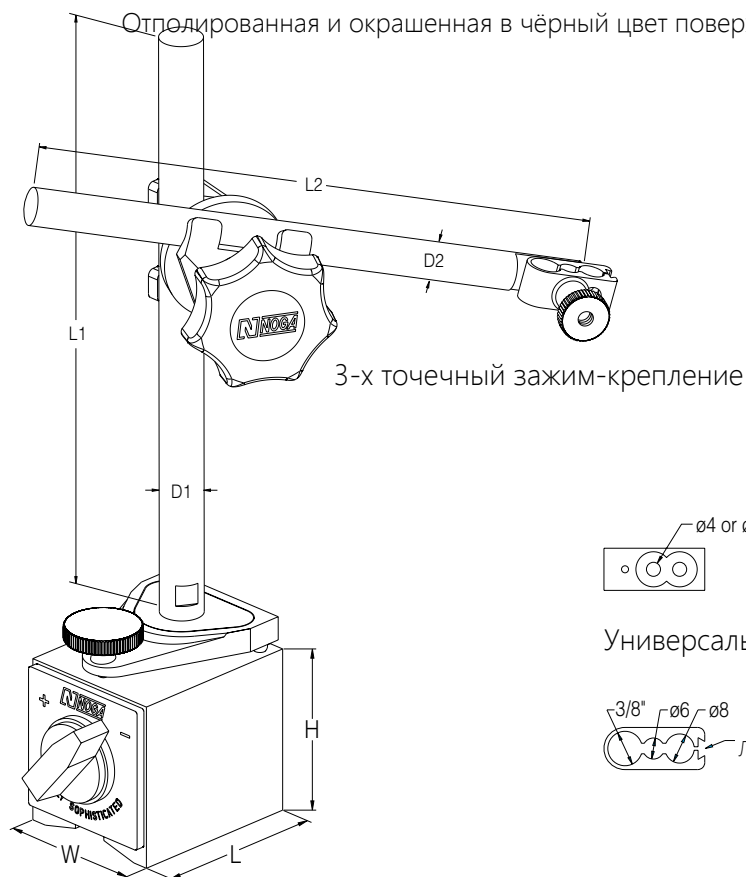

Все величины по умолчанию приводятся в мм. В особых случаях меры измерений приводятся отдельно.

Штатив		Длина и диаметр рычага		Усиление [N]	Магнит			3 точечный зажим-крепление	Универсальный винтовой зажим для индикаторов
Заказ по.	Вес [Kg]	Мачтовый/ Стоечный	Верхний Рычаг		Размер				
		Диам.(D)х длина (L1)	Диам.(D2)х длина(L2)		W	L	H		
PH3100	0.500	$\varnothing 10 \times 120$	$\varnothing 8 \times 110$	320	30	40	35	PH0315	FA1210
PH2040	1.700	$\varnothing 14 \times 203$	$\varnothing 12 \times 185$	800	50	60	55	PH0310	FA1410
PH4016	2.450	$\varnothing 16 \times 260$	$\varnothing 16 \times 225$	1000	50	70	55	PH0312	FA1410



# Шативные измерительные системы

NF1015 / NF1018

NF1022



MG71003

NF1021 / NF1024

NF1030 / NF1033



## Модифицированные штативы

Отвечая потребностям рынка компания Noga предлагает 8 штативов с отличительными особенностями.

Заказ по. Зажим

NF1021 8mm

NF1024 3/8"

NF1030 8mm

NF1033 3/8"

NF1015 8mm

NF1018 3/8"

NF1022 universal

MG71003 universal

- Магнитное основание с селектором вкл./выкл. магнита. •

Размер магнитного основания: Ш30хД40хВ35.

- Усилие магнита: 320N.
- Вес: 0,545 кг.

- Основание без отключения магнита.
- Размер магнитного основания: Ш16хД60хВ32. •

Усилие магнита: 280N.

- Вес: 0,545кг.

- 5 сопряженных направляющих элементов.
  - Устройство микроподачи с поворотом 360°, расположенное на основании штатива.
  - Отверстие для стержня измерительной головки, а также крепление «ласточкин хвост». •
- Механическая фиксация шарниров из одной точки ( с плавной регулировкой), при помощи пружинной системы Noga.
- Нижний рычаг: 56 мм.
  - Верхний рычаг: 51 мм.
  - Отполированная и окрашенная в чёрный цвет поверхность рычагов.

- Назначение: центровка заготовок.

- Отверстие для стержня измерительной головки, а также крепление «ласточкин хвост». •

Механическая фиксация всех шарниров из одной точки ( с плавной регулировкой), при помощи пружинной системы Noga.

- Нижний рычаг: 56мм.
- Верхний рычаг: 51мм.
- Стержень крепления штатива:ø8ммх40мм.
- Отполированная и окрашенная в чёрный цвет поверхность рычагов.
- Вес: 0.345 кг.

- Универсальный зажим с устройством для тонкой установки, отверстиями для стержней измерительной головки ø6мм, 8мм,3/8", а также креплением «ласточкин хвост» и возможностью крепления индикатора за ушко.

- Новое устройство тонкой регулировки на рычаге с универсальным винтовым зажимом.

- Отверстия для стержней измерительной головки ø6мм, 8мм,3/8", а также крепление «ласточкин хвост» и возможность крепления индикатора за ушко.

Механическая фиксация всех шарниров из одной точки ( с плавной регулировкой), при помощи пружинной системы Noga.

- Штатив имеет 5 сопряженных направляющих элементов.
- Мощное магнитное основание с селектором вкл./выкл. магнита.
- Мгновенная фиксация в любом положении.
- Лёгкая и быстрая установка измерительной головки в необходимую позицию.
- Отполированная и окрашенная в чёрный цвет поверхность рычагов.
- Нижний рычаг: 163,5мм.
- Верхний рычаг: 113мм.
- Резьба крепления к основанию: наружная М8.
- Усилие магнита:800N.

- Размер магнитного основания: Ш50хД60хВ55.

- Вес: 1.950 кг.

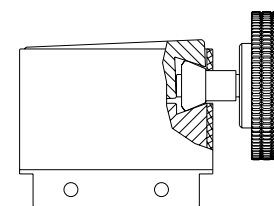

360° fine adjustment

# Измерительные наборы: штатив + индикатор.

Набор: штатив с усиленной конструкцией  
+ индикатор MG6150.

В комплекте:  
MG61003  
DG1000



Набор: штатив + индикатор Стандарт DG6150

В комплекте:  
DG61003  
DG1000



Набор: штатив + индикатор Мини  
NF6150.

В комплекте:  
NF61003  
NF1000 индикатор



Набор: штатив-центроискатель + индикатор  
NF1036

В комплекте:  
NF1022  
NF1000 индикатор





## НАБОРЫ И ИНДИКАТОРЫ

Noga предлагает 4 измерительных набора, сочетающие наиболее популярные штативы и индикаторы с общепризнанным качеством.

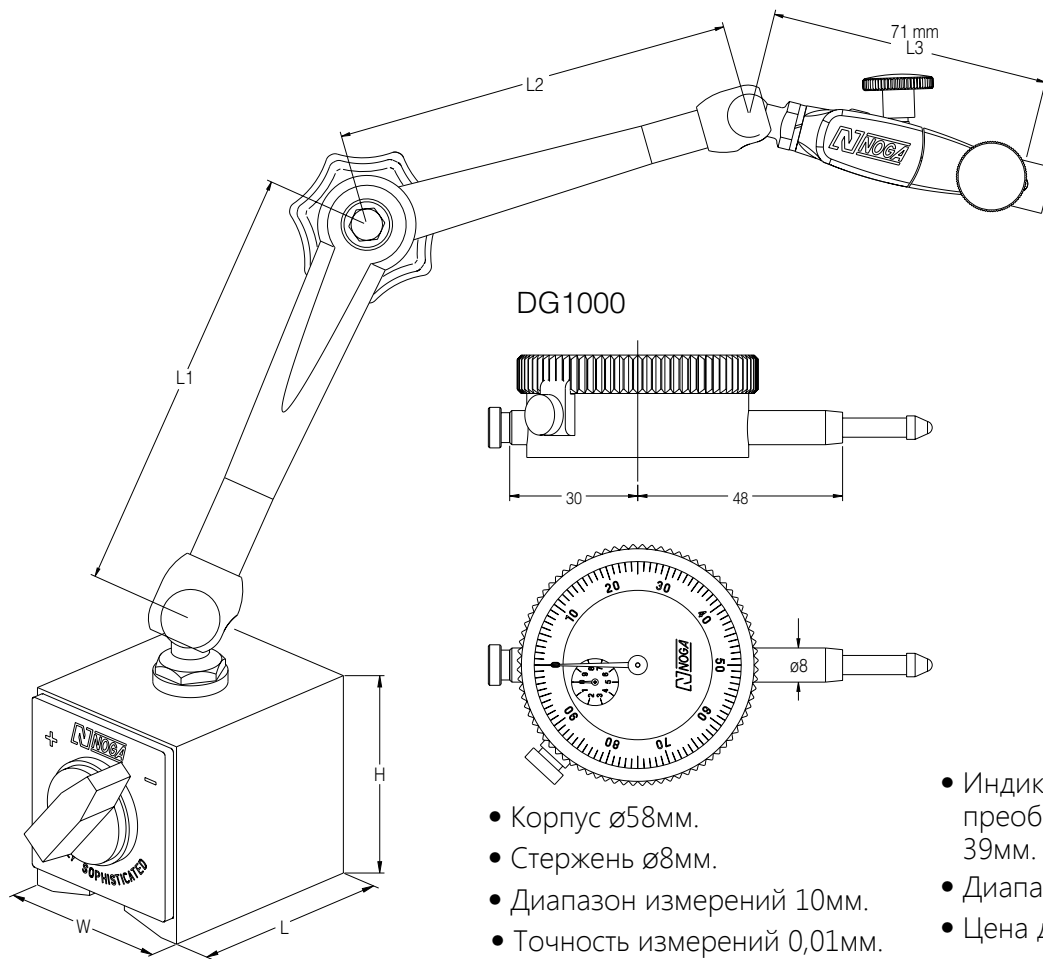

DG1000

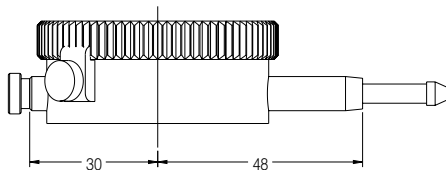

- Корпус  $\varnothing 58$ мм.
- Стержень  $\varnothing 8$ мм.
- Диапазон измерений 10мм.
- Точность измерений 0,01мм.

NF1000

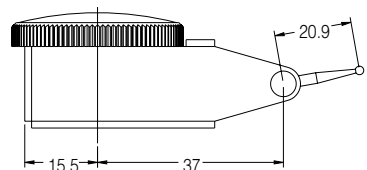

- Индикатор с рычажным механизмом преобразования и диаметром корпуса 39мм.
- Диапазон измерений 0.8 мм.
- Цена деления 0.01мм.
- Рычаг  $\varnothing 2$ мм и длиной 20.9 мм.
- Три крепления «ласточкин хвост».

Все величины по умолчанию приводятся в мм. В особых случаях меры измерений приводятся отдельно.

Штатив			Длина рычага			Индикаторы	Магнит		
Заказ по.	Резьба крепления	Вес	Нижний рычаг	Верхний рычаг	Общая длина	Заказ по.	Размер		
	D	[Kg]	L1	L2	L1 + L2 + L3		W	L	
NF6150	ЕЖ M5	0.600	56	51	178	NF1000	30	40	35
NF1036	–	0.360	56	51	178	NF1000	–	–	–
DG6150	Ext. M8	1.600	110	101	282	DG1000	50	60	55
MG6150	Ext. M8	2.100	133	113	317	DG1000	50	60	55

# Штативные измерительные системы



DG0039



DG0038



DG0036



NF0037



DG0118



DG3678



NF3778



См.стр.19



DG0040



DG1003



## Основания для штативов

### Основания для штативов NOGA

Вниманию своих клиентов Noga предлагает 8 магнитных оснований с усилием магнита от 320N до 1300N, вакуумное основание с усилием на отрыв 350N и 5 оснований струбцинного типа.

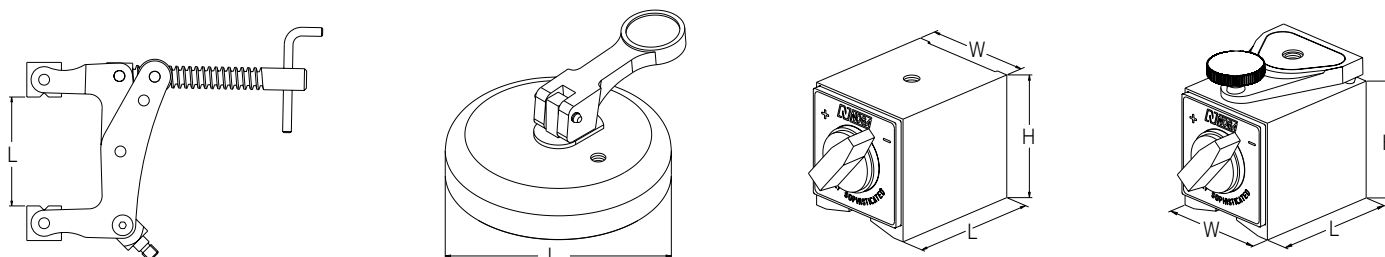

Все величины по умолчанию приводятся в мм. В особых случаях меры измерений приводятся отдельно.

Заказ no.	Тип	Вес [Kg]	Усилие магнита [N]	Резьба	W	L	H
NF0037	С селектором вкл./выкл. магнита	0.230	320	M5	30	35	40
NF3778	С селектором вкл./выкл. магнита и микроподачей	0.250	320	M5	30	40	35
DG0036	С селектором вкл./выкл. магнита	1.000	800	M8	50	60	55
DG3678	С селектором вкл./выкл. магнита и микроподачей	1.100	800	M8	50	60	55
DG0038	С селектором вкл./выкл. магнита	1.270	1000	M8	50	75	55
DG0118	С селектором вкл./выкл. магнита и микроподачей	1.380	1000	M8	50	75	55
DG0039	С селектором вкл./выкл. магнита	2.000	1300	M10 x 1.25	50	120	
55 DG1003	С селектором вкл./выкл. магнита и универсальным резьбовым креплением	1.350	1000	M6/8/10/12 10 x 1.25	50	75	55
DG0040	Вакуумный	0.400	350	M8	-	∅ 92	-
MA0322	струбциный захват 4"	1.150	-	Ext. M10 x 1.25	-	100	-
MA0320	струбциный захват 3"	1.160	-	Int. M10 x 1.25	-	100	-
MG1006	стубциный, захват 3"	0.570	-	Ext. M8	-	75	-
MG1003	стубциный, захват 3"	0.600	-	Int. M8	-	75	-
MG0125	стубциный, захват 3" с пластиковым покрытием	0.600	-	Int. M8	-	75	-



# Штативные измерительные системы



NF60003

DG60003

MG60003

MG70003

MA60003



## Штативные модули

**NEW**

Самый  
компактный и лёгкий из  
предлагаемых на  
рынке.



LC60003

Нога предлагает штативные модули шести различных размеров для широкого диапазона применений. Выберите модули способные удовлетворить именно ваши потребности.

Ряд комплектующих представлен на страницах 18-19 и 22-23 данного каталога.

По индивидуальному запросу возможно изготовление модулей и комплектующих согласно техническому заданию заказчика. Минимальный объём заказа 500 штук.

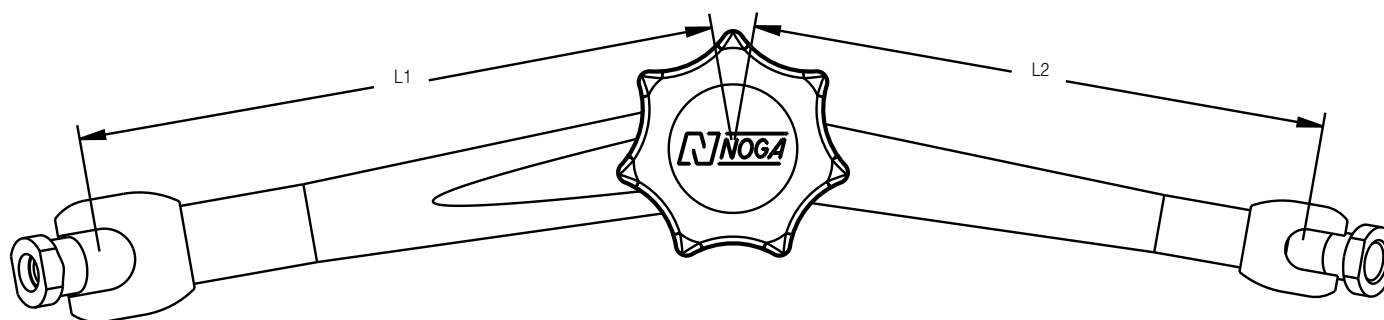

D1

внутренняя резьба

D2







внутренняя резьба

Все величины по умолчанию приводятся в мм. В особых случаях меры измерений приводятся отдельно.

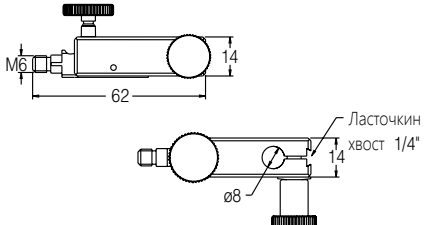
Заказ по.	Вес [Kg]	Внутренняя резьба		Длина рычагов	
		D1	D2	L1	L2
<b>NEW</b> LC60003	0.070	M6	M6	50	50
NF60003	0.210	M6	M6	56	51
DG60003	0.250	M6	M6	110	101
MG60003	0.750	M8	M6	133	113
MG70003	0.800	M8	M6	163	113
MA60003	3.000	M10 x 1.25	M6	326	242

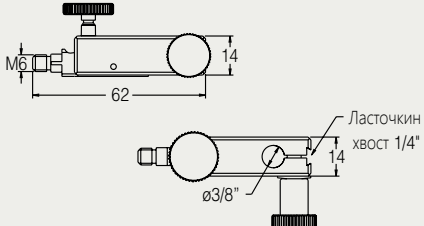
# Штативные измерительные системы

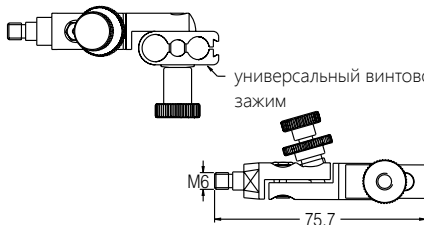
## Крепления для измерительных головок различного типа

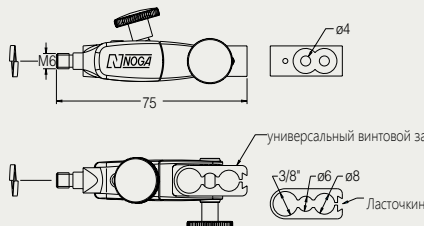
FA1300	M6	Пластик Микроподача ø8мм		
FA1301	M6	Пластик Микроподача ø3/8"		
FA1400	M6	Металл, микроподача, ø6мм, 8мм, 3/8"		
FA1500	M6	Металл, микроподача, ø6мм, 8мм, 3/8"		

## Струбцинный зажим для установки на рычаг

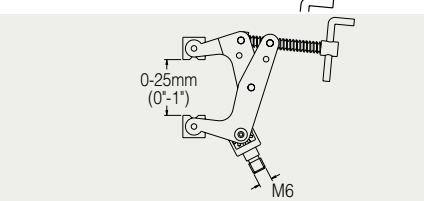
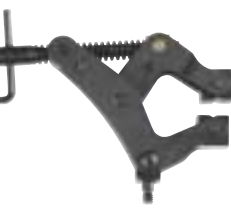
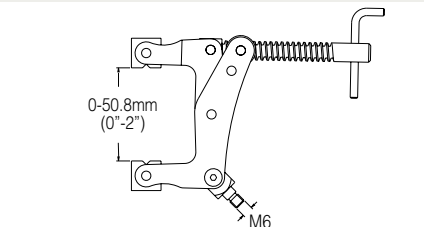
NF0125	Нар. M6	Струбцина 1"		NF0125 
DG0125	Нар. M6	Струбцина 2"		



# Комплектующие

## Комплектующие с резьбой М6

AD6010		
AD6013		
AD6030		
AD6060		
AD6080		
MA0125		

## Комплектующие с резьбой М8

AD8030		
AD8080		

## Комплектующие с резьбой М10х1.25 Винты микроподачи

AD1000		
AD1030		
AD1080		

## 3-х точечный зажим-крепление

	Диам. стойки	Диам. рычага	
PH0315	10	8	Для штатива PH3100
PH0310	14	12	Для штативов: PH2040, PH6400, PH6410
PH0312	16	16	Для штативов: PH4016, PH6400, PH6410
PH0313	18	16	Для штативов: PH6800, PH6810



## Рукоятки зажимов

DG0160	Для штативов NF&DG	
MG1620	Для штативов MG	
MA0100	Для штативов MA	

DG0061	M2.5x10	Винт микроподачи для зажима FA1500.	
NF0049	M2.5x10	Винт микроподачи для магнитных оснований NF10403 & NF10433.	
DG0094	M2.5x10	Винт микроподачи для магнитных оснований DG10503, DG10533, MG10503 & MG10533.	

# Системы подачи СОЖ компании NOGA



# Системы подачи СОЖ компании NOGA

## Введение

Компания Noga разработала свои системы СОЖ в ответ на потребность в охлаждении при выполнении различных операций металлообработки, сверлении, нарезании резьбы, токарных операциях и т.п.

Noga предлагает три различных варианта систем СОЖ: Nogacool, Minicool, Cobra.



**NOGACOOOL**

Система охлаждения NOGACOOOL представляет собой конструкцию, позволяющую легко доставить охлаждающую жидкость от насоса станка к зоне охлаждения. Nogacool состоит шарнирного рукава подачи Loc-Line ® и призматического магнитного основания.

страница

**54**



**MINICOOL**

Система охлаждения MINICOOL способна распылять жидкость при помощи воздуха под давлением и обеспечивать эффективное охлаждение всех металлорежущих операций.

**55-56**



**COBRA**

Система охлаждения COBRA производит охлаждение необходимого участка покапельным методом, а также, при определённой настройке, мелкодисперсным мгновенным распылением или струёй воздуха с очень малым количеством жидкости.

**57-58**



# NOGACOOOL



## NOGACOOOL

Система охлаждения NOGACOOOL состоит из: магнитного основания с селектором вкл./выкл. магнита и установленного на него блока распределения жидкости и шарнирного рукава подачи жидкости. Рукав подачи имеет клапан у основания и сопло.

Ногасоол позволяет осуществлять процесс охлаждения с одновременным использованием двух рукавов подачи. Для этого необходимо выкрутить заглушку и установить дополнительный рукав Loc-Line®.

Ногасоол комплектуется тремя соплами:  $\varnothing 1/16''$ ,  $1/8''$ ,  $1/4''$ .

Рабочие параметры:

Давление 2-3.4 Бар (30-50 Psi)

Пропускная способность 940 л/час (250 галл/час)

Максимальная рабочая температура 170°C.

Также возможно приобретение только магнитного основания с блоком распределения (заказ № MC0161).

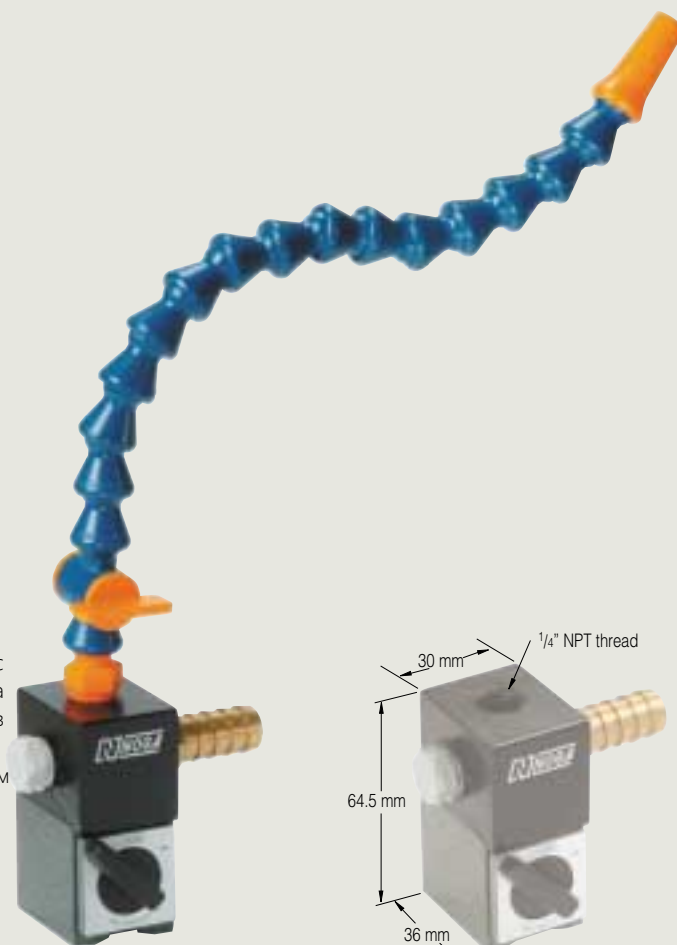



MC1601

MC0161

## Комплектующие

Заказ no.

Заказ no.

	<b>Мощное магнитное основание, усилие магнита 320N, резьба M5</b>	NF0037
	<b>Блок распределения</b>	MC0156
	<b>Модульный гибкий шарнирный рукав Loc-Line®, длина 324мм</b>	MC0320

	<b>Пластиковое сопло <math>\varnothing 1.6\text{мм}</math> (<math>1/16''</math>)</b>	MC0066
	<b>Пластиковое сопло <math>\varnothing 3.2\text{мм}</math> (<math>1/8''</math>)</b>	MC0063
	<b>Пластиковое сопло <math>\varnothing 6.3\text{мм}</math> (<math>1/4''</math>)</b>	MC0067
	<b>Широкий пластиковое сопло, 16 отверстий <math>\varnothing 1\text{мм}</math></b>	MC0072
	<b>Широкий пластиковое сопло, 16 отверстий <math>\varnothing 1.5\text{мм}</math></b>	MC0073

# Система охлаждения MINICOOL



## MINICOOL

Система MINICOOL имеет следующие основные элементы:











Контрольный клапан, шарнирный рукав подачи СОЖ с соплом, гофрированные рукава подвода жидкости и воздуха, призматическое магнитное основание с селектором вкл./выкл. магнита и возможностью установки на неплоские поверхности.

Minicool позволяет с лёгкостью контролировать подачу жидкости и воздуха.

Гофрированные нержавеющей проволокой рукава подвода жидкости и воздуха имеют варианты стандартной длины: 1м, 2м (по спецзаказу возможно изготовление шлангов иной длины).

Модульный шарнирный рукав подачи СОЖ имеет три стандартных варианта длины: 264, 334, 479мм (по спецзаказу возможно изготовление шарнирных рукавов необходимой длины).

## Комплектующие

	Заказ no.		Заказ no.
	Контрольный клапан и призматическое магнитное основание MC0130		Клапанный стержень MC0204
	Модульный шарнирный рукав с соплом и штуцером 270мм MC0101 Модульный шарнирный рукав с соплом и штуцером 340мм MC0102 Модульный шарнирный рукав с соплом и штуцером 485мм MC0103		Фильтр MC3637
	Гофрированный рукав подвода воздуха 1м MC0380 Гофрированный рукав подвода воздуха 2м MC0302		Уплотнительная шайба MC0030
	Гофрированный рукав подвода жидкости 1м MC0360 Гофрированный рукав подвода жидкости 2м MC0311		Гайка сопла MC0001
			Полый болт + уплотнительное кольцо MC0232
			Фитинг для гофрированного рукава MC0031

# MINICOOL

## Эффективное охлаждение позволяет увеличить срок службы инструмента

- Мощное магнитное основание
- Гофрированные нержавеющей проволокой рукава подвода жидкости и воздуха
- Модульный шарнирный рукав Loc-Line® с соплом
- Один рукав подачи СОЖ

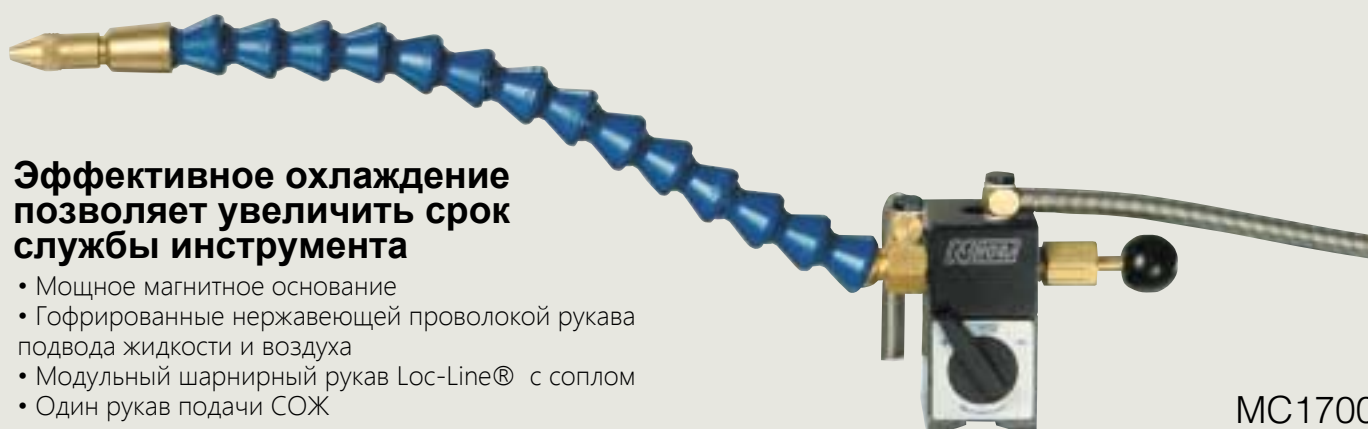

MC1700

- Аналогичен модели MC 1700, но с двумя шарнирными рукавами подачи СОЖ

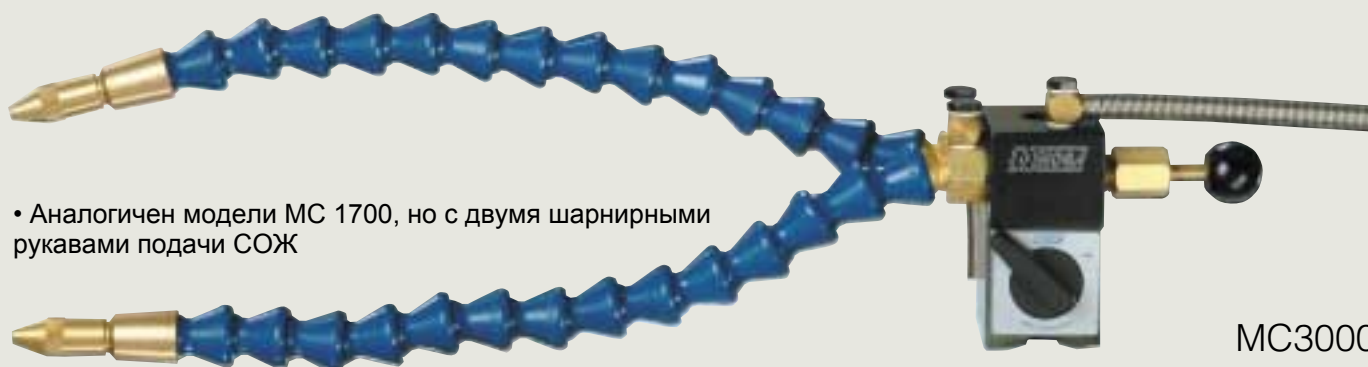

MC3000

## MINICOOL заказ по.:

Рукав подвода воздуха	Рукав подвода жидкости	Один шарнирный рукав с длиной (мм)			Два шарнирных рукава с длиной (мм)		
		264	334	479	264	334	479
1 м	1 м	MC1700	MC1800	MC2000	MC3000	MC3100	MC3200
1 м	2 м	MC1710	MC1810	MC2010	MC3010	MC3110	MC3210
2 м	1 м	MC1720	MC1820	MC2020	MC3020	MC3120	MC3220
2 м	2 м	MC1730	MC1830	MC2030	MC3030	MC3130	MC3230



# Система охлаждения Cobra



## Эжектор COBRA

Капельный эжектор Cobra был разработан для точечного охлаждения малым количеством жидкости. Плунжер, приводимый в движение воздухом, импульсно подаёт охлаждающую жидкость в заданную точку.

Поступление СОЖ производится автоматически, либо оператором в ручном режиме. Количество СОЖ в импульсе можно также отрегулировать, при помощи регулировочного винта расположенного на тыльной стороне прибора.

COBRA использует чистый воздух рабочим давлением 3-9 бар.

Возможно применение большинства жидкостей и растворов с показателем вязкости до 250 сСт.

## Комплектующие COBRA

		Заказ но.
	Польный винт + уплотнительное кольцо	MC0232
	Фитинг	MC0031
	Гайка сопла	MC0001
	Уплотнительное кольцо	MC0030

## Указания по использованию

Подача жидкости производится либо из ёмкости малого объёма (CB0146), которая устанавливается непосредственно на блок, либо из ёмкости большего объёма (CB0147), соединяемой с блоком посредством шланга 4мм.

Соедините элементы магистральной системы охлаждения, посредством рукавов  $\varnothing$  4мм, как показано на схеме a,b или c.

Поверните клапан подачи (S) в положение максимальной величины капель. Воспользуйтесь клапанным механизмом, либо автоматическим генератором импульсов, чтобы привести систему в рабочее состояние. В ручном режиме запуска следует многократно нажимать на рычаг клапана для появления капель.

Установите необходимую вам величину капель.

Если система собрана по схеме b или c, отрегулируйте воздушный поток при помощи гайки сопла (T).

А. Схема системы с настройкой покапельного режима с помощью ручного клапана или автоматического импульсного генератора.

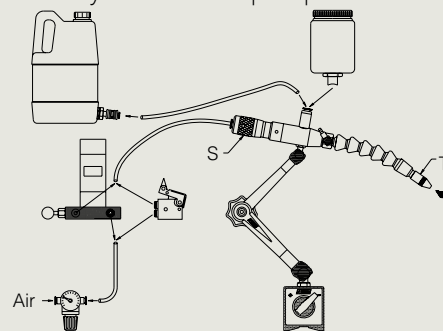

В. Схема системы с мелкодисперсным импульсным распылением.

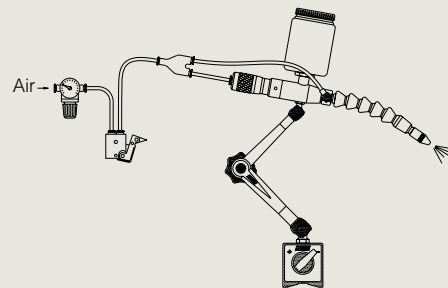

С. Схема обеспечивающая независимый подвод жидкости и воздуха.

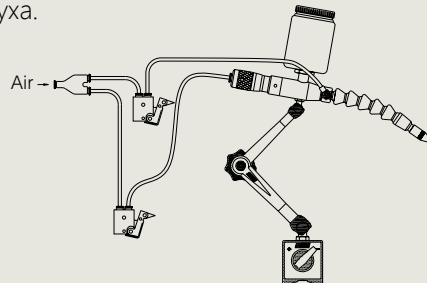

# COBRA

## Схема монтажа системы подачи СОЖ COBRA.

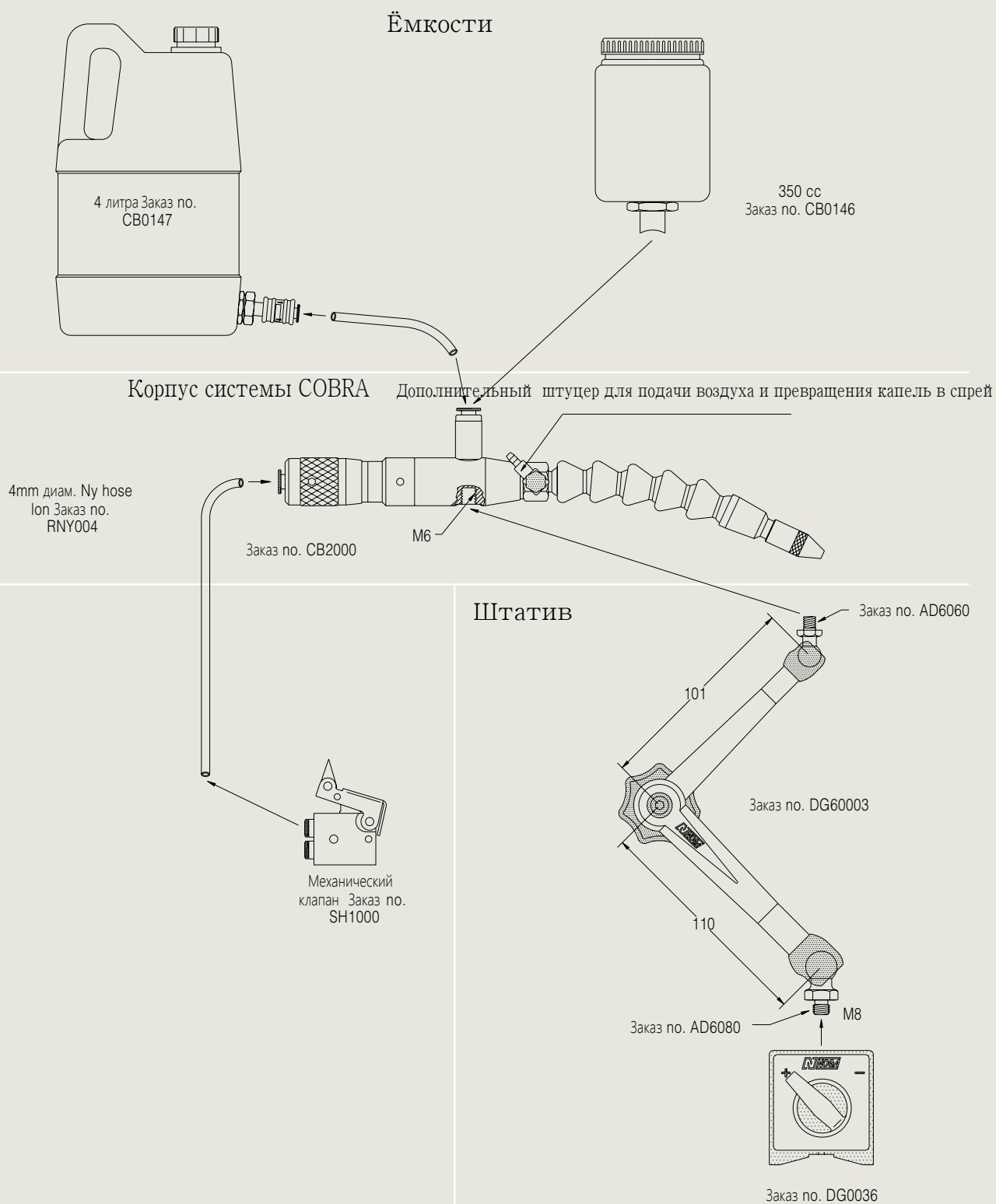



**Г. Москва, ул. Большая Семёновская д. 49,  
офис 503.**

**Web: [www.noga.tools](http://www.noga.tools)  
e-mail: [info@noga.tools](mailto:info@noga.tools)**